

AVON

Katalog 5/2013
WIOSENNE
PRZEBUDZENIE
www.avon.pl



światowe
TRENDY
wiosny

szybkie rozwiązania, czyli
EXPRESS
do piękna
do **65%** taniej

Bądź wolna
OD CELLULITU...
Podejmij **6-DNIOWE**
WYZWANIE!*

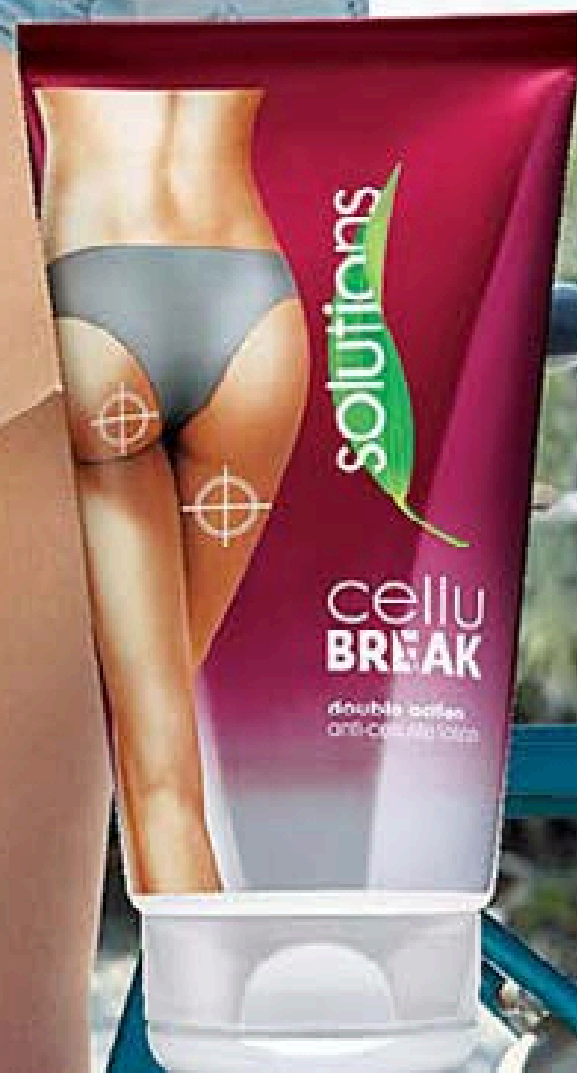

Ćwicz regularnie, zadbaj o zdrową dietę i używaj dwa razy dziennie.
Serum antycellulitowego o podwójnym działaniu.

**ŁAP FORMĘ, ĆWICZĄC
REGULARNIE**
Zbierz kolekcję przyrządów
do ćwiczeń i stwórz własne
studio fitness w domu.

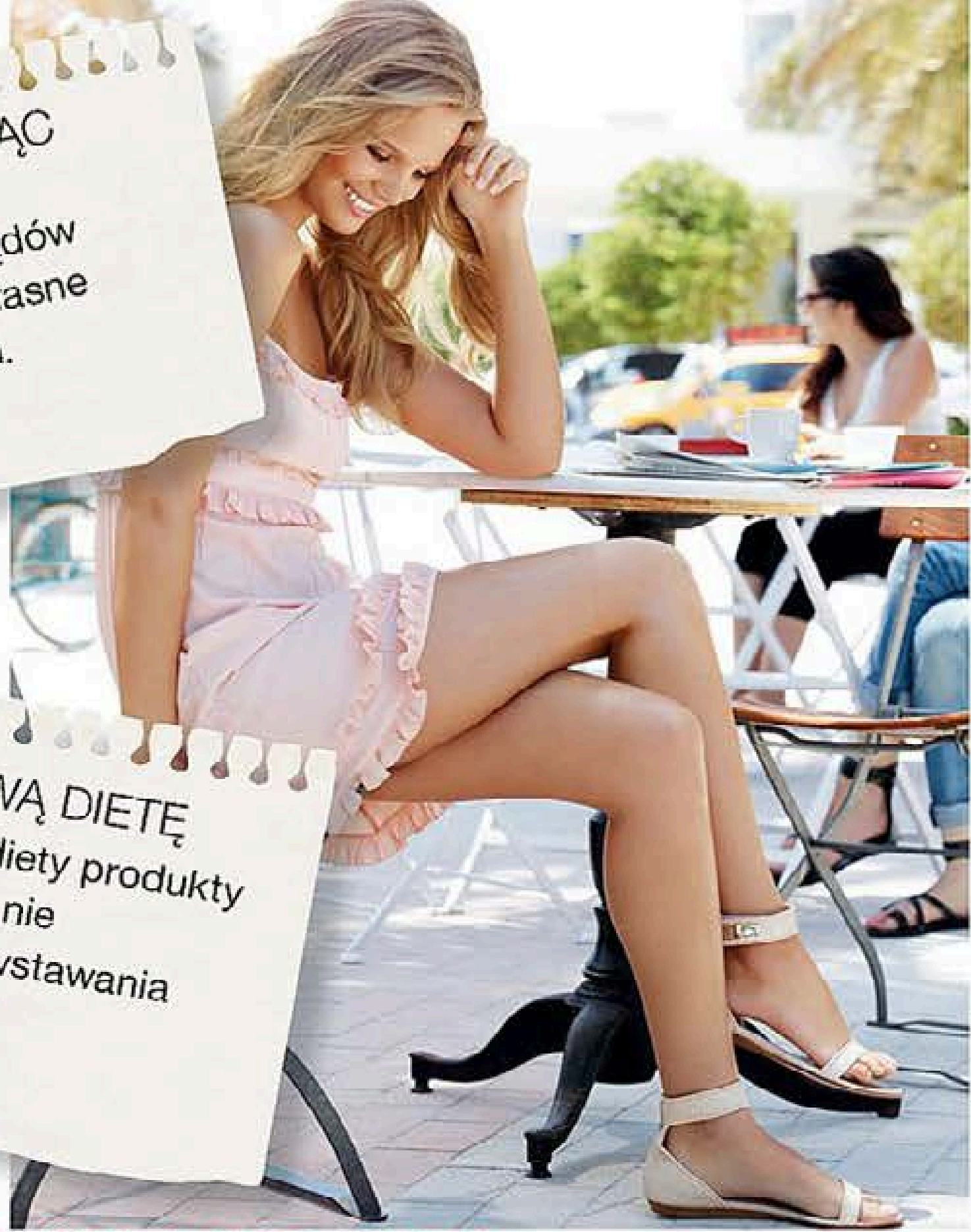

ZADBAJ O ZDROWĄ DIETĘ
Wprowadź do swojej diety produkty
niskokaloryczne, które nie
przyczyniają się do powstawania
cellulitu. Pij dużo wody,
by oczyścić ciało.

...w każdym
z każdej **MIEJSCU,
PERSPEKTYWY**



**UŻYWAJ PRODUKTÓW
DO CIAŁA SOLUTIONS**
Dzięki zawartym w nich
naturalnym składnikom
wymodelujesz sylwetkę,
zredukujesz uporczywy cellulit,
ujędrnisz piersi i zmniejszysz
widoczność rozstępów.



JAK TO DZIAŁA?

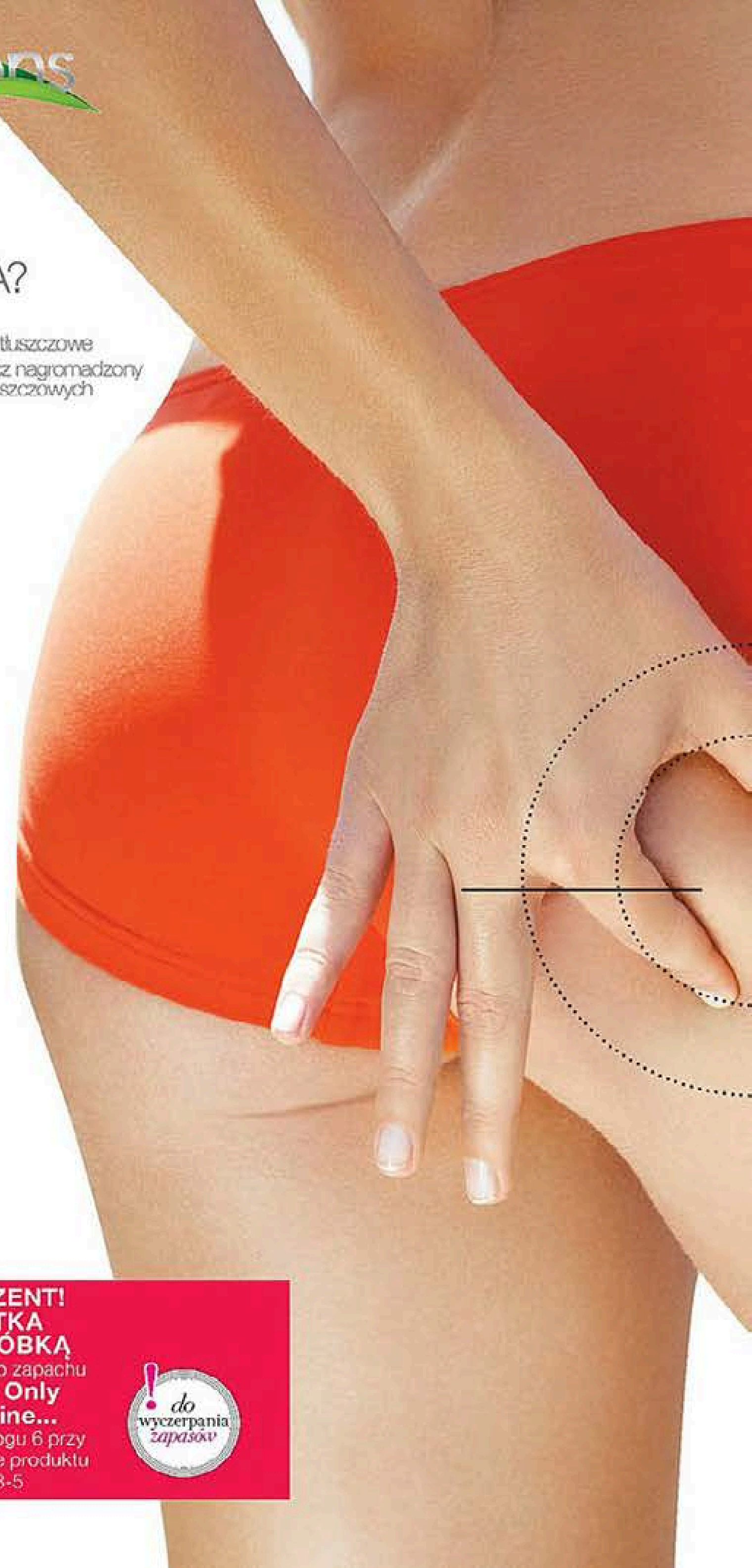

**PREZENT!
ULOTKA
Z PRÓBKĄ**
nowego zapachu
**Avon Only
Imagine...**
z katalogu 6 przy
zakupie produktu
ze str. 3-5

Ustaw
CELLULIT
NA CELOWNIKU

JUŻ PO 6 DNIACH

**WSPOMAGA SPALANIE KOMÓREK
TŁUSZCZOWYCH NAWET O 200%***

REDUKOWANIE

PO 2 TYGODNIACH ZMNIJSZA SIĘ
ILOŚĆ I GŁĘBOKOŚĆ CELLULITU**

PO 4 TYGODNIACH RADYKALNIE
ZMNIJSZA SIĘ WIDOCZNOŚĆ
CELLULITU POD KAŻDYM KĄTEM**

ZAPOBIEGANIE

PRZECIWDZIAŁA POWSTAWANIU
NOWEGO CELLULITU

*badanie przeprowadzone na modelu skóry
**4-tygodniowe badanie 11-025 na próbie 118 osób



nowość

Solutions

Cellu BREAK

double action
anti-cellulite lotion

TERAZ
50% taniej
19⁹⁹
przy zakupie
dowolnego produktu
z katalogu

**EKSTRAKT
KAWY**
działa
wyszczuplająco,
nawilża

YERBA MATE
poprawia
mikrokrążenie,
zwiększa
spalanie
tłuszczu

OWOC GŁOGU
poprawia
kondycję
skóry, działa
antyrodnikowo

Serum
antycellulitowe
o podwójnym
działaniu
150 ml 6314 9
41,00
273,33/1L

Zestaw ze strony 185, zapachy ze strony 26-27 oraz zestaw sportowy ze str. 9 są wyłączone z oferty. Produkty z Różową wstążką i logo „Stop przemocy” są wyłączone z oferty. Produkt wyjęty z oferty.

4 minuty NA ROZGRZEWKĘ

Używając przyrządu do ćwiczeń rąk i nóg, możesz ćwiczyć różne partie mięśni, leżąc płasko na podłodze.

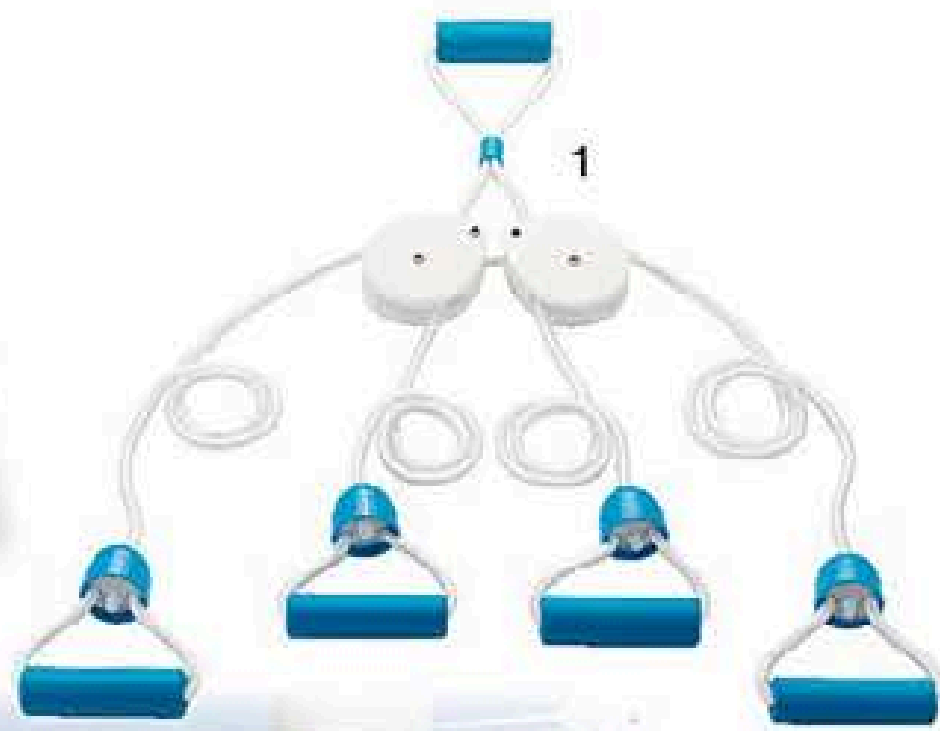

1. Urządzenie do ćwiczeń mięśni rąk i nóg
 Materiał: PVC
 linki: 122 cm,
 rączki: 4,5 x 2,7 cm.
 Można przymocować do dowolnej klamki w domu.
 6398 2
 70,00
39⁹⁹

Produkty z limitowanej kolekcji dostępne do wyczerpania zapasów.



3 minuty DLA BRZUCHA

Pas wyszczuplający pomoże ujednać brzuch. Możesz go nosić w domu, oglądając telewizję czy robiąc obiad.



2. Pas wyszczuplający
 Materiał: neopren
 wymiary: 20,1 x 97,5 cm
 6389 1
 55,00
34⁹⁹



Łap FORMĘ NA WIOSNĘ

Wystarczy
10 MINUT dziennie

3 minuty DLA NÓG, POŚLADKÓW I RAMION

Ćwicząc ze skakanką, poprawisz kondycję, spalisz zbędne kilogramy i wymodelujesz sylwetkę. Systematyczne skakanie uelastycznia i wzmacnia nogi, a także mięśnie pośladków, brzucha, rąk i ramion.



3. Skakanka
 Plastik, kolor: różowy i biały, długość: 3 m, cyfrowy wyświetlacz wskazuje ilość skoków, kilometry i spalone kalorie. Instrukcja i baterie w komplecie.
 6392 5
 35,00
29⁹⁹



nowości

Skompletuj swój zestaw sportowy!

- ✓ Praktyczna torbka na pasku, która dołączona do torby Hilary staje się dodatkową, podręczną kieszenią.
- ✓ Żel pod prysznic Malina i Hibiskus pomoże Ci się zrelaksować po wysiłku i nawilży skórę.
- ✓ Dezodorant w kulce o kwiatowym zapachu zapewni Ci 24-godzinną ochronę nie tylko podczas ćwiczeń.

DO BIEGU, GOTOWI ...SUPEROFERTA!



przyczep do torby



1. Torba Hilary
Materiał: poliestr
wymiary: 28 x 34 x 22,5 cm
długość rączki: 16 cm
praktyczna kieszeń na buty regulowany i odczepiany pasek (65 - 125 cm)
1974 5
~~110,00~~
79⁹⁹



2. Torbka Hilary
Poliester, liliowy,
23,5 x 30 cm,
pasek (regulowany):
137 cm.
6443 6
60,00

3. Dezodorant antyperspiracyjny w kulce
50 ml **4102 0**
11,00
220,00/1L

ZESTAW SPORTOWY:
• Torbka Hilary
• Żel pod prysznic Malina i Hibiskus (200 ml)
• Dezodorant antyperspiracyjny w kulce (50 ml)
5002 1
Wartość zestawu: 88,00

Produkty z Różową wstążką i logo „Stop przemocy” są wyłączone z oferty. Produkty wyłączone z oferty.

ZESTAW SPORTOWY
tylko
29⁹⁹
jeśli wydasz 44,99 na produkty z katalogu.
65% taniej

AVON Poleca

NATYCHMIASTOWO IDEALNE KOŃCÓWKI

Pielegnuje suche, zniszczone i rozdwojone końcówki włosów. Wygładza i odżywia, nadaje włosom miękkość i blask. Wzmacnia je, sprawiając, że stają się bardziej odporne.

EXPRESS do piękna

ZDROWE WŁOSY W OKAMGNIENIU

Odżywcze serum z marokańskim olejkiem arganowym i witaminą E zapewniające 5 oznak zdrowych włosów: *wzmocnienie, natychmiastowy blask, kuszącą miękkość, jedwabistą gładkość i łatwość układania.*

SPOSÓB UZYCIA:
Wmasować kilka kropli w końce mokrych lub suchych włosów. Nie spłukiwać.

Serum na zniszczone końcówki
30 ml - 1206 2
23,00
766.67/1L



Dry Ends Serum
For all hair types
Concentré Pointes Sèches
Pour tous types de cheveux

30 ml e



Leave-in treatment
For all hair types
Soin sans rinçage
l'huile d'argan du Maroc
Tous types de cheveux
30 ml e

SPOSÓB UZYCIA:
Rozprowadź równomiernie dłońmi na wilgotnych lub osuszonych ręcznikiem włosach. Układaj jak zwykle.

Odżywcza kuracja z olejkiem arganowym
30 ml - 2799 5
23,00
766.67/1L

dowolne serum

tylko **10⁹⁹**

przy zakupie dowolnego produktu z katalogu

NAJLEPSZA CENA W TYM ROKU!

50% taniej

Naszyjnik ze strony 25, Serum antycellulitowe ze strony 5, zestaw ze strony 185, Zapachy ze strony 26-27 oraz zestaw sportowy ze str. 9 są wyłączone z oferty. Produkty z Różową wstążką Nogo, 'Stop przemocy' są wyłączone z oferty. Produkty wyłączone z oferty. 11



EXPRESS

do seksownej aury

**MOMENTALNIE
SEKSOWNA**

*Po aplikacji tej bogatej
orientalno-kwiatowej
kompozycji nut nektarynki, orchidei
i akordów skórzanych.*



AVON Poleca



*Slip into...
Daring*

Woda toaletowa
Slip Into...Daring
50 ml 0022 4
76,00
699,80/1L

**Najlepsza
cena**



NATYCHMIASTOWA OBJĘTOŚĆ

Pogrubiający i zwiększający objętość
tusze do rzęs nadający efekt nawet
12 x grubszych rzęs*. Nie kruszy się
i nie rozmazuje.

* w oparciu o testy laboratoryjne
z wykorzystaniem sztucznych rzęs



AVON Polska

EXPRESS

do szokującego makijazu oka

Oczy: Żelowa kredka do oczu Aqua Pop (4571 6),
Tusz do rzęs SuperShock Black (1119 7)

BŁYSKAWICZNY EFEKT

Superprecyzyjna żelowa kredka
do powiek w fantastycznych, **mocnych**
kolorach. Łatwa w użyciu, nadaje
rewelacyjny efekt na długie godziny.



Black
1775 6

Silver
1730 1

Flash
4572 4

Aqua Pop
4571 6

1. Żelowa kredka
do oczu
1,2 g
25,00
14⁹⁹

2. Tusz do rzęs
SuperShock
10 ml
Black
1119 7
Brown/Black
0934 0
36,00
1590,00/1L

Najlepsza

cena

w tym roku!

15⁹⁹

55% taniej



EXPRESS

do uwodzicielskich ust

Usta: Blyszczycy powiększający usta Pink Pucker (3350 6)



NATYCHMIASTOWY EFEKT WIĘKSZYCH UST

Dzięki specjalnej formule szminka i blyszczycy sprawiają, że usta wyglądają na **większe**, są gładziej, seksowniejsze oraz podkreślają ich naturalny **kolor i kształt**.



kremowa formuła z retinolem i kolagenem nadaje ustom satynowy wygląd

Najlepsza
cena
w tym roku!



2. Szminka „Usta w pełni”
3,6 g
30,00

AVON Poleca

EXPRESS

do idealnej cery

W OKAMGNIENIU IDEALNA CERA

Kremowo-pudrowa formuła tworzy niewykrywalną, naturalnie wyglądającą warstwę ukrywającą wszelkie niedoskonałości cery.



- Ivory 4330 7
- Shell 4327 3
- Nude 4324 0
- Natural Beige 4113 7
- Medium Beige 4141 8

- Ivory 3620 2
- Shell 3410 8
- Nude 3630 1
- Natural Beige 3652 5
- Medium Beige 3653 3

AVON Poleca

NATYCHMIASTOWY EFEKT 10-W-1

Lekki upiększający podkład zawierający w 100% naturalne pigmenty nadaje cerze promienny wygląd w mgnieniu oka. Idealny dla skóry wrażliwej.

1. Kremowo-pudrowy podkład w kompakcie „Idealna cera”
10 g
53,00
1999,00/1kg

2. Upiększający krem-podkład BB SPF 15
30 ml
42,00
666,33/1L





EXPRESS

do perfekcyjnej skóry

dogłębne oczyszczanie

1. Maseczka głęboko
oczyszczająca pory
Tajski Kwiat Lotosu
75 ml 0106 5
27,00
146,53/1L



rewitalizacja

2. Maseczka do twarzy z gliną
z Tureckiej Łaźni Termalnej
75 ml 4260 6
27,00
146,53/1L



energia dla skóry

3. Rewitalizująca maseczka
do twarzy Himalajskie
Jagody Goji
75 ml 3993 3
27,00
146,53/1L



nawilżanie

4. Śródziemnomorska
nawilżająca
maseczka do twarzy
z oliwką
75 ml 0074 5
27,00
146,53/1L



detoksykacja

5. Maseczka błotna do
twarzy z minerałami
z Morza Martwego
75 ml 0090 1
27,00
146,53/1L



hit cenowy

każda
10⁹⁹
55% taniej

W KILKA MINUT

Naturalne składniki zawarte
w maseczkach Planet Spa
dadzą twojej skórze to, czego
najbardziej **potrzebuje.**

Wybierz odpowiednią dla siebie.



dogłębnie oczyszcza

rewitalizuje

detoksykuje

AVON Polska

EXPRESS

do gładkiego ciała

MNIEJ NIŻ

3 MINUTY

SZYBKI EFEKT

Pozbądź się zbędnych włosków

w mniej niż 3 minuty i zapewnij skórze

uczucie nawilżenia.



zawierają olejek z nasion pianki ląkowej, która **NAWILŻA I KOI SKÓRĘ** podczas depilacji

1. Krem depilacyjny okolic bikini
Szybki i łatwy sposób na pozbycie się włosków z okolic bikini. Nałóż krem, a 2,5 minuty później usuń łopatką i spłucz.
75 ml 3287 0
~~18,00~~
11⁹⁹
159,87/1L
2. Krem do depilacji do skóry wrażliwej
Usuwa niechciane włoski w 2,5 minuty i pozostawia skórę nawilżoną. Krem wystarczy usunąć szpatułką i spłukać.
100 ml 3266 4
~~21,00~~
14⁹⁹
149,90/1L

3. Nawilżająco-wyglądający żel do golenia

Pozostaje na skórze, dopóki go nie zgolisz. Pozwala na bardzo dokładne usunięcie owłosienia, chroniąc przed zacięciami.
150 ml 3274 8
~~15,00~~
8⁹⁹
59,93/1L

4. Krem pod prysznic do depilacji ciała

Wodoodporna formuła szybko usuwa niechciane włoski, gdy bierzesz prysznic. Rozemaruj krem, umyj się jak zwykle, następnie usuń krem dołączoną gąbką.
125 ml 3289 6
~~29,00~~
18⁹⁹
151,92/1L

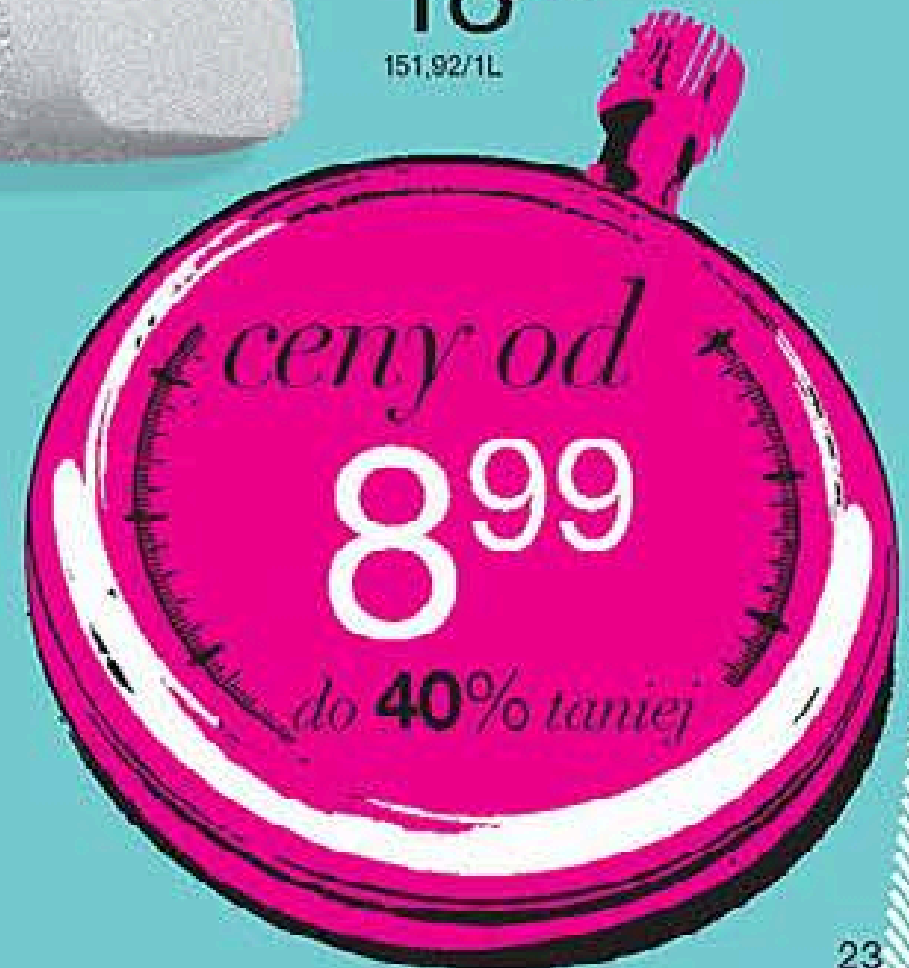

ceny od **8⁹⁹** do 40% taniej

AVON Poleca



**BŁYSKAWICZNA
ZMIANA**

*Magnetyczna przywieszka
zmienia 1 naszyjnik
w 4 różne.*



EXPRESS

do modnego wyglądu



*noś na
4 sposoby!*



nowość

Komplet biżuterii Hilary
Naszyjnik: 42 + 9 cm,
średnica złożonej zawieszki:
ok. 2,4 cm, kolczyki: 2,5 cm.
3944 6
Cena regularna: 50,00
*POSHEBRZANY

*4 naszyjniki w 1
+ kolczyki
przy zakupie dowolnego
produktu z katalogu*



Serum antycellulitowe ze strony 5, zestaw ze strony 185, zapachy ze strony 26-27 oraz zestaw sportowy ze str 9 są wyłączone z oferty. Produkty z Różową wstążką i logo „Stop przemocy” są wyłączone z oferty. Produkty wyłączone z oferty.

AVON Poleca

INFINITE MOMENT



dla Niego

potrzyj
tutaj
BY POZNAĆ
ZAPACH

KATEGORIA
ORIENTALNO-ŚWIEŻA
kardamon, lawenda, drewno kaszmirowe

1. Woda toaletowa
Infinite Moment dla Niego
75 ml 3073 4
74,00
986.67/1L



dla Niej

potrzyj
tutaj
BY POZNAĆ
ZAPACH

HIT KOSMETYCZNY
2012
DOBRE RADY

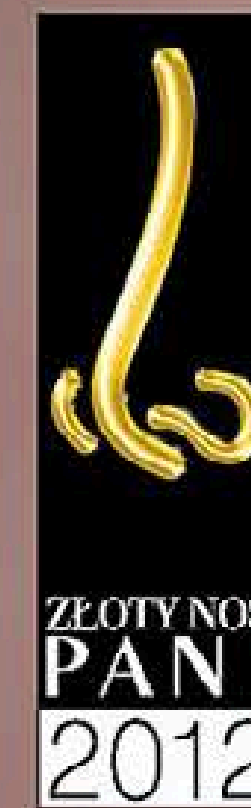

Damska wersja zapachu została laureatem plebiscytu organizowanego przez miesięcznik Pani.

KATEGORIA
ORIENTALNO-KWIATOWA
fiołek, jaśmin, wanilia

2. Woda toaletowa
Infinite Moment
50 ml 0764 1
76,00
1520.00/1L

Zestaw sportowy ze str 9 jest wyłączony z oferty.
Produkty z Różową wstążką i logo „Stop przemocy” są wyłączone z oferty.
Produkty wyłączone z oferty.

Każda tylko
29⁹⁹
jeśli wydasz 44,99 na zakupy
w katalogu

na romantyczne

CHWILE

summer white sunset

nowość

potrzyj
tutaj,
BY POZNAĆ
ZAPACH

AVON Perfumaria



KATEGORIA KWIATOWO-ORIENTALNA
różowy pieprz, kwiat lotosu,
kremowe drewno brzozy

Woda toaletowa
Summer White Sunset
50 ml 6417 0
Cena regularna: 41,00

hit cenowy **19⁹⁹**
399,80/1L

50% taniej

ogrzej się w promieniach zachodzącego

SŁONCA

Rare Pearls



potrzyj
tutaj,
BY POZNAĆ
ZAPACH

na wyjątkowe

OKAZJE

KATEGORIA KWIATOWA
drzewo różane, magnolia, piżmo

Woda perfumowana
Rare Pearls
50 ml 1219 5
76,00

hit
cenowy **46⁹⁹**

939.80/1L

35% taniej

AVONPerfumeria

Passion Dance

AVONPerfumeria

potrzyj
tutaj,
BY POZNAĆ
ZAPACH



na zmysłowy

WIECZÓR

KATEGORIA
KWIATOWO-SZYPROWA
Illa, narcyz, róża

Woda toaletowa Passion Dance
50 ml 3594 9
64,00

hit
cenowy **29⁹⁹**
599,80/1L

50% taniej

PUR BLANCA

PUR BLANCA
elegance



nowość



KATEGORIA
OZONOWO-KWIATOWA
frezja, peonia, heliotrop

1. Woda toaletowa
Pur Blanca
50 ml 1029 8
64,00

KATEGORIA
ORIENTALNO-OWOCOWA
dzikie jagody, jaśmin, białe piżmo

2. Woda toaletowa
Pur Blanca Elegance
50 ml 3998 2
64,00

każda **29⁹⁹**
599,80/1L

50% taniej

PUR BLANCA
blush
na spotkanie
Z PRZYJACIÓŁMI

KATEGORIA
OWOCOWO-KWIATOWA
porzeczka, róża, suszone owoce

3. Woda toaletowa
Pur Blanca Blush
50 ml 2380 4
64,00

hit cenowy **29⁹⁹**
599,80/1L

50% taniej

zawsze w torebce



- Roletka 9 ml
- | | |
|-----------------------|--------|
| 1. Eternal Magic | 4480 0 |
| 2. Little Black Dress | 0235 2 |
| 3. Pur Blanca | 1936 4 |
| 4. Perceive | 3164 1 |
| 5. Incandessence | 3151 8 |
- 18,00**

każda **11⁹⁹**

1332.22/1L

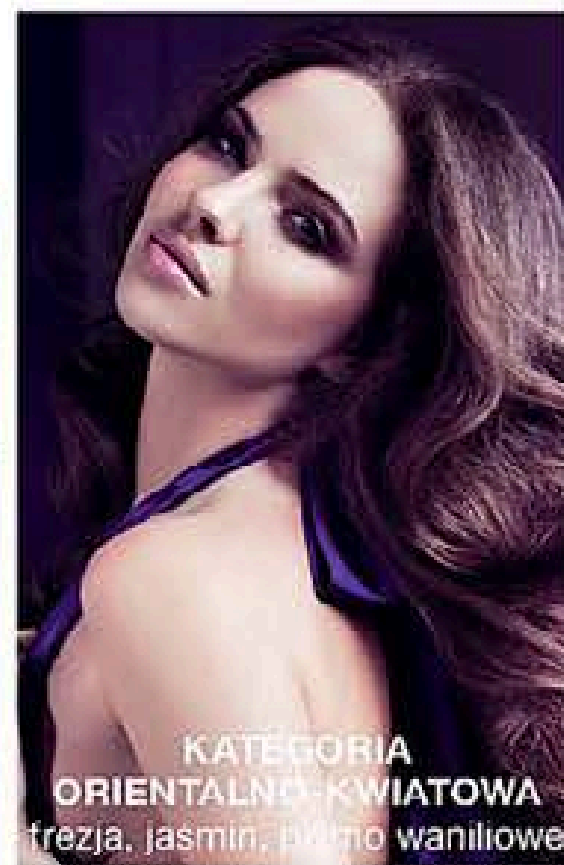

KATEGORIA
ORIENTALNO-KWIATOWA
frezja, jasein, piżmo waniliowe

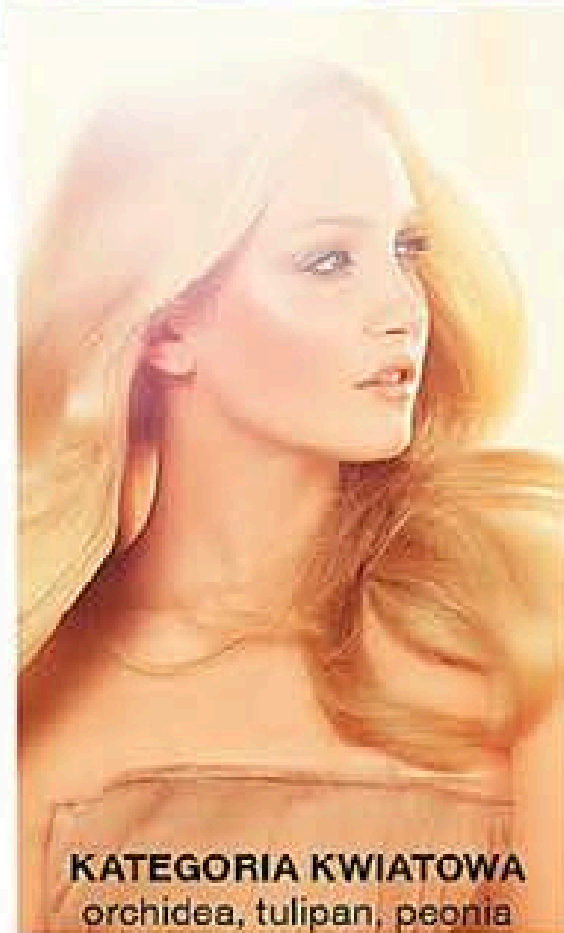

KATEGORIA KWIATOWA
orchidea, tulipan, peonia

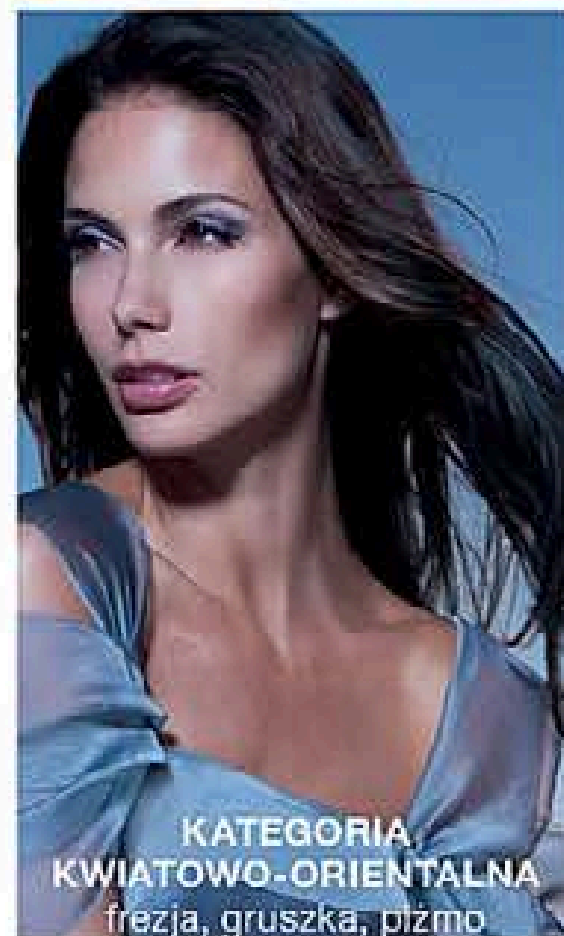

KATEGORIA
KWIATOWO-ORIENTALNA
frezja, gruszka, piżmo

NA KAŻDĄ OKAZJĘ



30 ml

- Woda perfumowana 30 ml
- | | |
|------------------|--------|
| 6. Far Away | 4471 9 |
| 7. Perceive | 4473 5 |
| 8. Incandessence | 4536 9 |
- 48,00**

każda **26⁹⁹**

899.67/1L

WYBIERZ

swój ulubiony zapach



Woda toaletowa 50 ml
 1. Eternal Magic Enchanted 3366 2
 2. Eternal Magic 4410 7
 3. Secret Fantasy Kiss 2798 7
 4. Secret Fantasy 2043 8
 15. Slip into... 0971 2

76,00
57⁹⁹
 1159,80/1L

Woda perfumowana 50 ml
 5. Rare Gold 2126 1
 6. Rare Sapphires 3375 3
 7. Far Away 0038 0
 8. Treselle 0433 3
 9. Perceive 1441 5
 10. Incandessence Lumiere 1273 2
 11. Incandessence 0340 0
 12. Little White Dress 3506 3
 13. Little Red Dress 4992 4
 14. Little Black Dress 0937 3

76,00
57⁹⁹
 1159,80/1L
 38

16. Woda toaletowa Summer White
 50 ml 0278 2
41,00
25⁹⁹
 519,80/1L

17. Woda toaletowa Célèbre
 50 ml 0011 7
64,00
45⁹⁹
 919,80/1L

18. Woda toaletowa Miami Party
 50 ml 0425 9
40,00
30⁹⁹
 619,80/1L

19. Woda toaletowa Pretty Fabulous
 50 ml 6369 3
40,00
24⁹⁹
 499,80/1L

Perfumetka 10 ml
 20. Incandessence 1637 8
 21. Slip Into...Daring 1613 9
 22. Treselle 1611 3

26,00
18⁹⁹
 1899,00/1L

Perfumetka 15 ml
 23. Little Red Dress 1357 3
 24. Infinite Moment 4145 9
 25. Avon Sensuelle 6305 7

26,00
18⁹⁹
 1266,00/1L

Woda toaletowa Scintini 30 ml
 26. Plum Twist 4868 6
 27. Citrus Chill 4870 2
 28. Rose Fizz 4869 4

37,00
26⁹⁹
 899,67/1L



dla Niej

Dezodorant w sprayu 75 ml
 29. Perceive 1437 3
 31. Little Black Dress 3063 5
 32. Infinite Moment 2014 9
 33. Pur Blanca 1852 3
 34. Incandessence 1646 9
 35. Little Red Dress 1364 9
 36. Far Away 0039 8
26,00
 346,66/1L



dla Niego

Dezodorant w sprayu 150 ml
 30. Individual Blue dla Niego 0081 0
 37. Pro Sport 1460 5
 38. Centre Action 1709 5
 39. Urban Edge 1514 9
 40. Full Speed 0050 5
 41. True Force 4768 8
 42. Black Suede Touch 0475 4
 43. Perfect Strength 3952 9
 44. Black Suede Essential 6408 9

26,00
 173,33/1L
Spray do ciała X-series 150 ml
 45. Flash 2491 9
 46. Rush 2507 2
26,00
 173,33/1L



każdy **14⁹⁹**

AVON Perfumeria

ŚWIEŻOŚĆ

dla ciebie i twojego mężczyzny



dla Niej

Dezodorant w kulce	50 ml	
1. Little Black Dress		3171 6
2. Incandessence		2082 6
4. Pur Blanca		1843 2
5. Perceive		3103 9
6. Far Away		1022 3
14,00		
109,80/1L		

dla Niego

Dezodorant w kulce	50 ml	
3. Urban Edge		1621 2
7. Black Suede Essential		6441 0
8. Individual Blue dla Niego		0621 3
9. Black Suede Touch		1953 9
10. True Force		4757 1
11. Full Speed		0450 7
12. Pro Sport		1467 0
14,00		
109,80/1L		



każdy
549

60% taniej

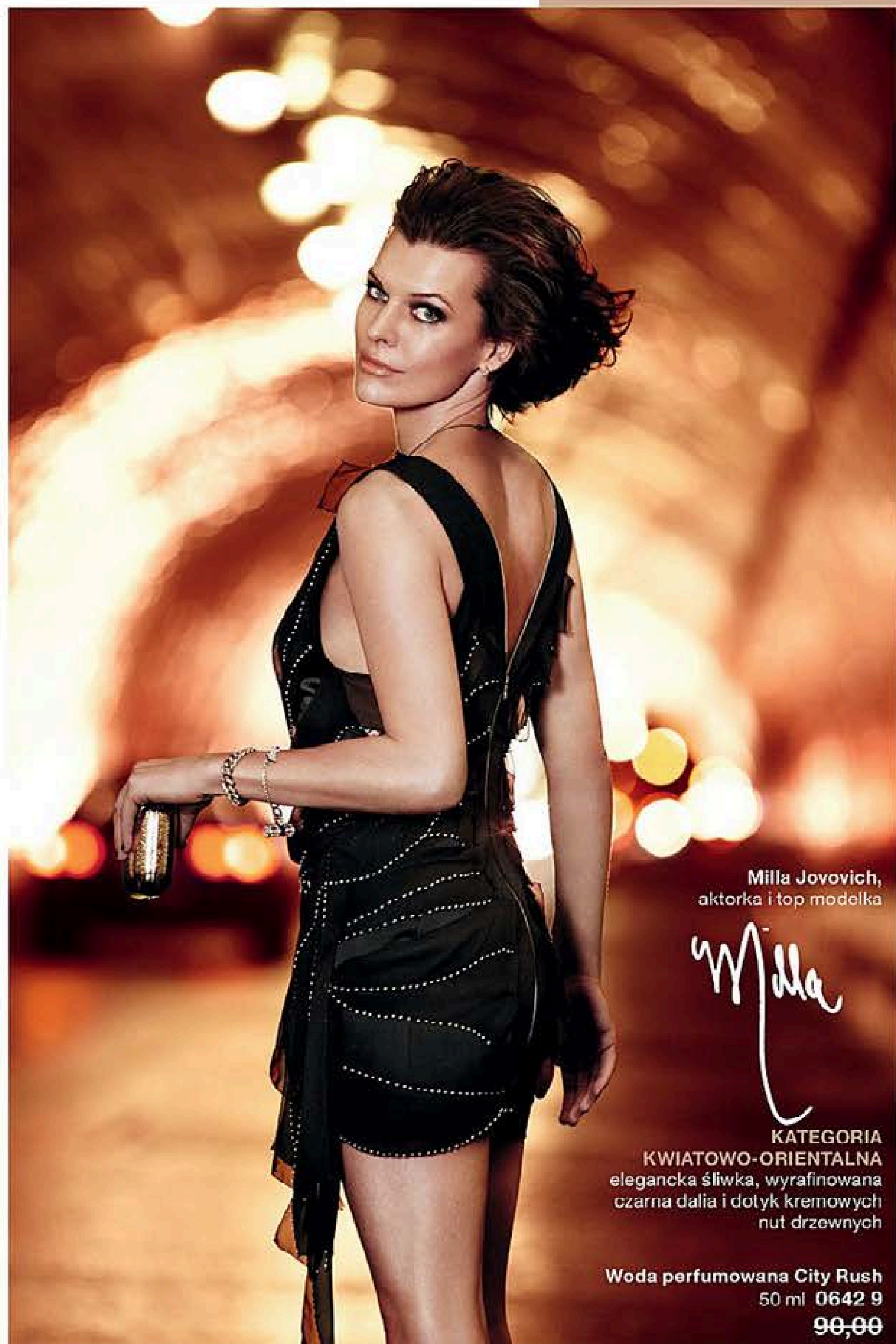

Milla Jovovich,
aktorka i top modelka

Milla

KATEGORIA
KWIATOWO-ORIENTALNA
elegancka śliwka, wyrefinowana
czarna dalia i dotyk kremowych
nut drzewnych

Woda perfumowana City Rush
50 ml 0642 9
99,00

CITY RUSH

W rytmie wielkiego miasta



AVON Perfumeria

**PO RAZ PIERWSZY
W TAKIEJ CENIE!**

tylko **54⁰⁰**
1080,00/1L
36 zł taniej



Fergie,
słynna piosenkarka
i aktorka

KATEGORIA
KWIATOWO-ŚWIEŻA
akordy ziołowe, lawenda,
wetiwer

1. Woda perfumowana
Viva by Fergie
50 ml 2825 8
90,00

KATEGORIA
KWIATOWO-OWOCOWA
mrożone jeżyny, tuberoza,
pikantne nuty skóry

2. Woda perfumowana
Outspoken by Fergie
50 ml 3210 2
90,00

3. Woda perfumowana
Outspoken Intense by Fergie
- miniwersja
7 ml 1004 1

28,00
4000,00/1L

4. Woda perfumowana
Outspoken by Fergie
- miniwersja
7 ml 3913 1

28,00
4000,00/1L

Kolekcja zapachów *Fergie*



AVON Perfumeria

tylko **55⁰⁰**
1100,00/1L



wybrana miniwersja **14⁹⁹**

przy zakupie wody perfumowanej
Viva by Fergie lub Outspoken by Fergie

dla Niej



- Woda perfumowana Christian Lacroix 50 ml
- | | | | |
|-------------|--------|---------------------------------------------------|--------|
| 1. Nuit | 2955 3 | 4. Woda perfumowana Hervé Léger Intrigue dla Niej | 1466 5 |
| 2. Rouge | 0241 0 | 5. Woda perfumowana Outspoken Intense by Fergie | 0733 6 |
| 3. Absynthe | 2930 6 | 6. Woda toaletowa Spotlight | 4123 6 |
- 149,00
2980,00/1L

inspirowane przez



Strictly Come Dancing and Dancing with the Stars logos™ & © BBC. BBC logo™ & © BBC 1996

Based on the format of the BBC series devised by BBC Entertainment



- | | | | |
|-----------------------------------|--------|-----------------------------------|--------|
| 7. Woda toaletowa Latin Sensation | 1684 0 | 8. Woda toaletowa Ballroom Beauty | 1571 9 |
|-----------------------------------|--------|-----------------------------------|--------|
- 69,00
1380,00/1L



- | | | | |
|--------------------------------------------------|--------|--------------------------------|--------|
| 9. Woda perfumowana 50 ml Today Tomorrow Forever | 4109 5 | 12. Żel pod prysznic City Rush | 2267 3 |
| 10. Today Tomorrow Forever | 4156 6 | 13. Balsam do ciała City Rush | 2092 5 |
| 11. Today Tomorrow Forever | 4215 0 | | |
- 100,00
2000,00/1L
- 27,00
25,00
166,67/1L
- 27,00
25,00
166,67/1L



- | | | | |
|---------------------------------------------------|--------|-----------------------------------------------------|--------|
| 14. Woda toaletowa Hervé Léger Intrigue dla Niego | 0441 6 | 16. Woda toaletowa Christian Lacroix Nuit dla Niego | 3533 7 |
| 15. Woda toaletowa City Rush dla Niego | 0018 2 | 17. Woda toaletowa Today Tomorrow Always dla Niego | 1668 3 |
- 127,00
1693,33/1L
- 89,00
1186,67/1L
- 101,00
1346,67/1L
- 86,00
1146,67/1L

dla Niej

KATEGORIA DRZEWNO-KWIATOWA
magnolia, cedr, żywica

18. Woda perfumowana Hervé Léger Femme
- 50 ml 1699 8
- 149,00
89,00
1780,00/1L

KATEGORIA CYTRUSOWO-KWIATOWA
włoska bergamotka, pąki jaśminu, drewno cyprysowe

19. Woda perfumowana Hervé Léger Été
- 50 ml 2916 5
- 149,00
89,00
1780,00/1L

dla Niego

KATEGORIA KORZENNO-DRZEWNA
grejfrut, drewno cedrowe, wetiwer

20. Woda toaletowa Hervé Léger Homme
- 75 ml 0510 8
- 127,00
77,00
1026,67/1L

dla Niego

16. Woda toaletowa Christian Lacroix Nuit dla Niego
- 75 ml 3533 7
- 101,00
1346,67/1L
17. Woda toaletowa Today Tomorrow Always dla Niego
- 75 ml 1668 3
- 86,00
1146,67/1L

Otul się mgiełką zmysłowości

HERVE
LEGER



AVON Perfumeria

cenę od 77,00

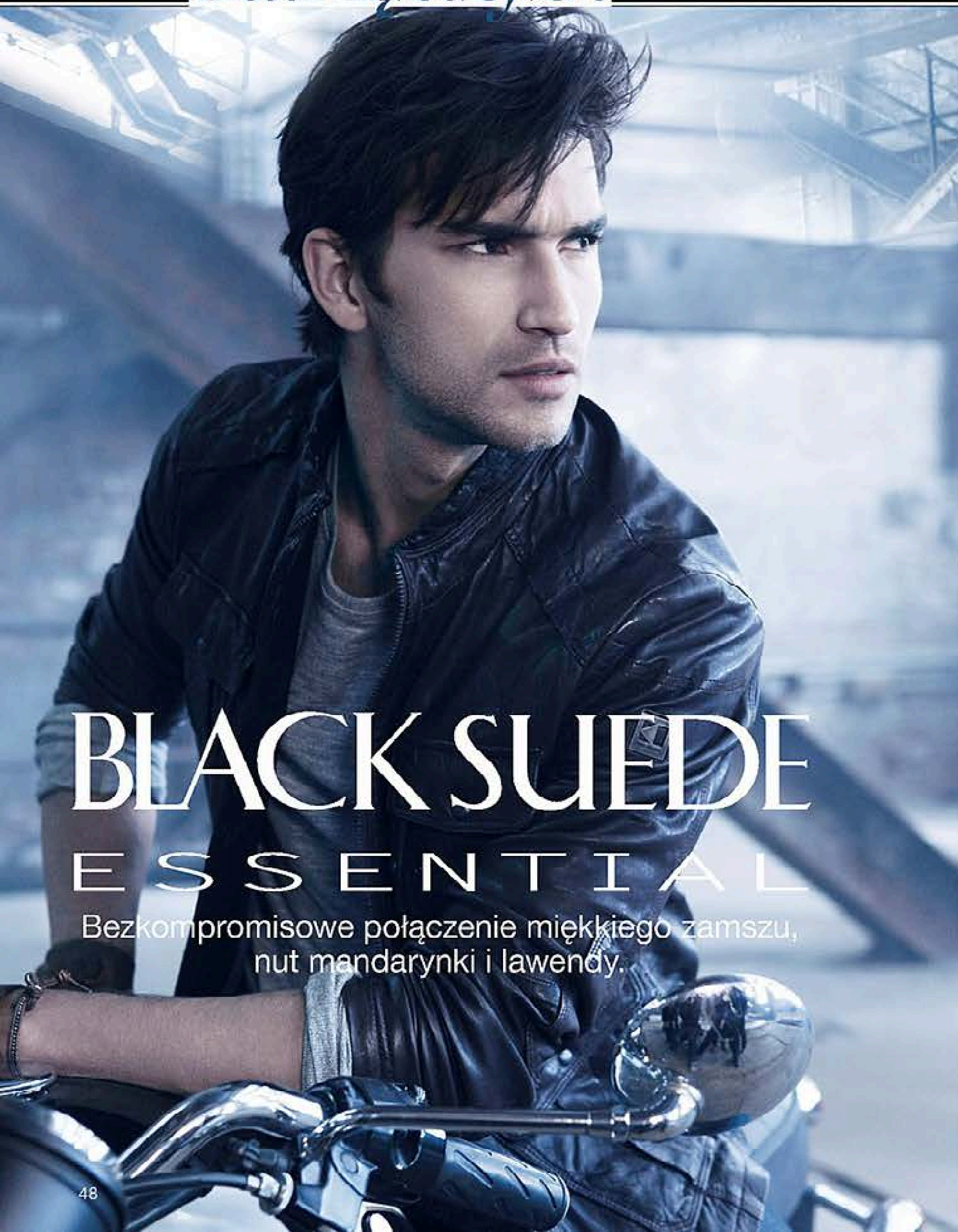

BLACK SUEDE ESSENTIAL

Bezkompromisowe połączenie miękkiego zamszu,
nut mandarynki i lawendy.

**MĘSKI,
KONKRETNY,
BEZKOMPROMISOWY**

potrzyj
tutaj,
BY POZNAĆ
ZAPACH

nowości



KATEGORIA ORIENTALNO-DRZEWNA
mandarynka, lawenda, zamsz

1. Woda Toaletowa
Black Suede
Essential
75 ml 6327 1
74,00
49⁹⁹
666.53/1L

**ZESTAW BLACK
SUEDE ESSENTIAL**
• Woda toaletowa (75 ml)
• Body spray do ciała (150 ml)
• Dezodorant w kulce (50 ml)
5104 5
Wartość zestawu: 114,00

*zestaw
tylko* **64⁹⁹**
40% taniej

URBAN EDGE



KATEGORIA ZIELONO-DRZEWNIO-FOUGERE
fiolek, paczula, zamsz

ZESTAW URBAN EDGE

- Woda toaletowa (75 ml)
- Body spray do ciała (150 ml)
- Dezodorant w kulce (50 ml)

5100 3

Wartość zestawu: 114,00

*zestaw
tylko* **64⁹⁹**

50



TRUE FORCE

**ŻĄDNY
PRZYGÓD,
NAMIĘTNY, POCIĄGAJĄCY**



KATEGORIA
AROMATYCZNO-
-ZIOŁOWO-DRZEWNIA
szałwia, skórka
mandarynki, drewno dębu

Woda toaletowa
True Force
75 ml 4641 7
74,00

NAJLEPSZA CENA **39⁹⁹**
W TYM ROKU! **45% taniej**

633.20/1L

51



- Woda toaletowa
- 1. Centre Action 1755 8
 - 2. Black Suede Leather 0991 0
 - 3. Black Suede Touch 0680 9
 - 4. Urban Edge 0710 4
 - 5. Full Speed 0805 2
 - 6. Full Speed Intense 4969 2
 - 7. Avon Signature 1536 2
 - 8. Elite Gentleman 1435 7

75 ml

~~74,00~~
każda
57⁹⁹

773,20/1L



Woda toaletowa

- 9. My Vibe Graffiti 3551 9
- 10. 015 3810 9
- 11. Simply Because 0320 2

50 ml

~~57,00~~
każda
43⁹⁹

879,80/1L



12. Woda toaletowa
Perfect Strength

75 ml 3865 3

~~82,00~~
59⁹⁹

799,87/1L



13. Woda toaletowa
Perceive dla Niego

100 ml 1791 3

~~74,00~~
57⁹⁹

579,90/1L



14. Woda toaletowa
Pure O2 dla Niego

75 ml 0446 5

~~57,00~~
43⁹⁹

586,53/1L



Woda toaletowa

- 15. Individual Blue 3251 6
- 16. Individual Blue Free 2319 2

100 ml

~~57,00~~
każda
43⁹⁹

439,90/1L

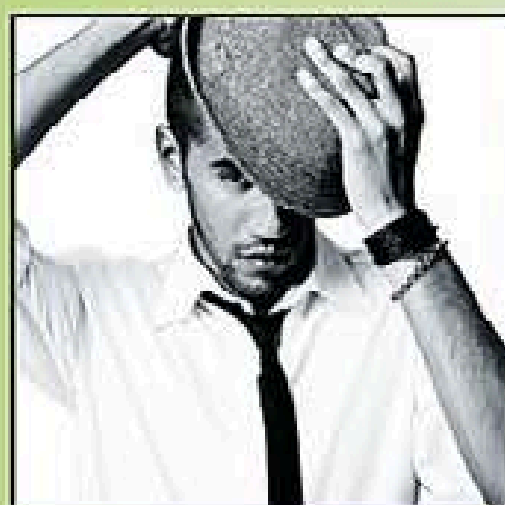

MY
VIBE

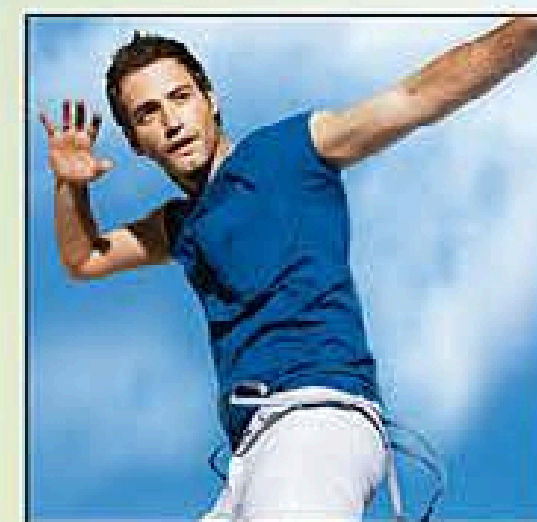

JUST
play



KATEGORIA OWCOWO-FOUGERE
melon, szalwia, drewno cedrowe



KATEGORIA CYTRUSOWO-
ZIELONO-AROMATYCZNA
limonka, geranium, piżmo



17. Woda toaletowa
My Vibe
50 ml 4559 1
~~57,00~~
599,80/1L

18. Woda toaletowa Just
Play dla Niego
75 ml 0007 5
~~57,00~~
399,87/1L

każda **29⁹⁹**

AVON dla Mężczyzn



FOR MEN

Idealna pielęgnacja dla twojego mężczyzny

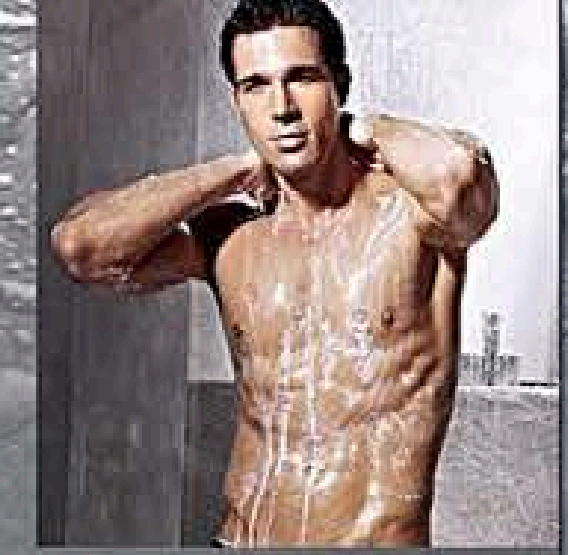

rewitalizują i nawilża

koji i odświeża

nawilża, do skóry wrażliwej

dodaje objętości

nawilża i odświeża

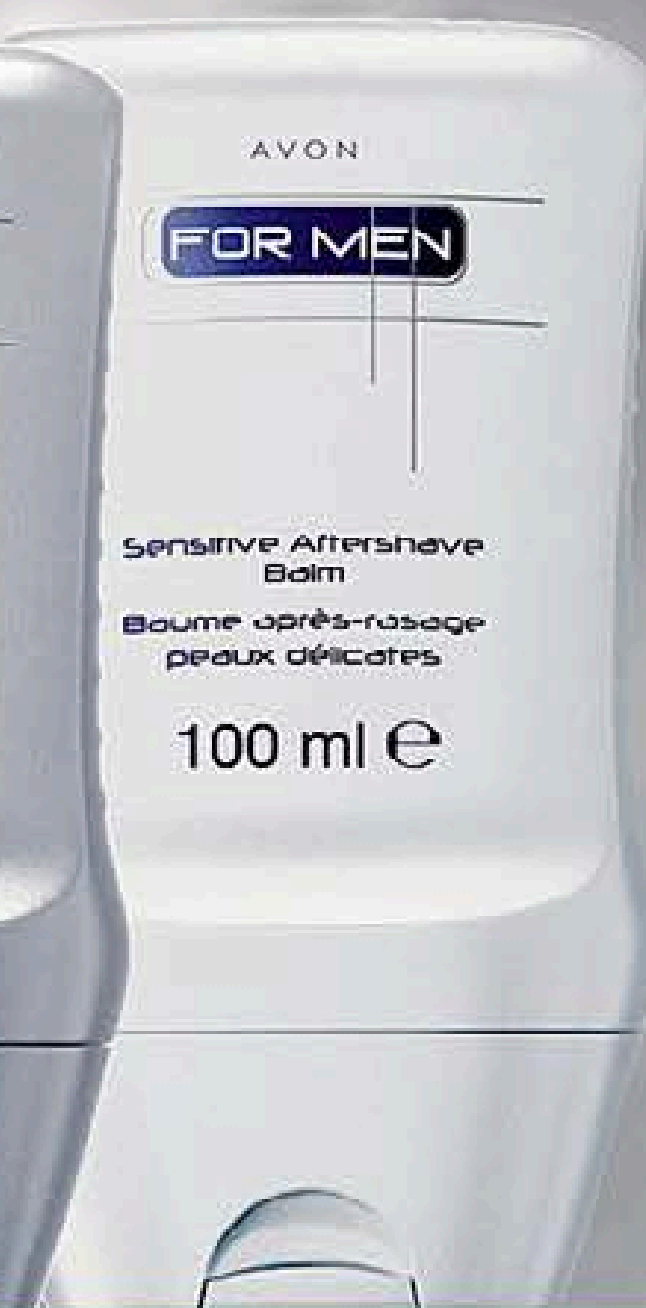

każdy
11,99
119,90/1L

BALSAMY PO GOLENIU

Rewitalizujący balsam po goleniu
100 ml 3183 1
20,00

Kojący balsam po goleniu
100 ml 3619 4
20,00

Balsam po goleniu do skóry wrażliwej
100 ml 3473 6
20,00

ZESTAW 3 W 1

Dodający objętości szampon z odżywką 2 w 1
250 ml 3377 9
16,00
64,00/1L

Nawilżający żel do golenia
150 ml 1497 7
16,00
106,67/1L

Energetyzujący żel do mycia ciała i włosów
250 ml 1728 5
16,00
64,00/1L

ZESTAW 3 W 1

- Dodający objętości szampon z odżywką 2 w 1 (250 ml)
- Nawilżający żel do golenia (150 ml)
- Energetyzujący żel do mycia ciała i włosów (250 ml)

5105 2

Wartość zestawu: 48,00

zestaw
tylko
29,99
35% taniej



Preparat do mycia ciała 4 w 1: żel pod prysznic, szampon, odżywka do włosów i krem do golenia ciała
250 ml 6311 5
16,00
64,00/1L



Preparat do mycia twarzy 4 w 1: oczyszczanie, złuszczenie, nawilżanie, odżywianie
150 ml 0851 6
20,00
133,33/1L

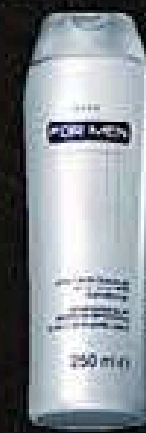

Przeciwłupieżowy szampon z odżywką 2 w 1
250 ml 3561 8
16,00
64,00/1L



Krem nawilżający
50 ml 1094 2
20,00
400,00/1L



Żel w piance do golenia
200 ml 0585 0
26,00
130,00/1L



Odświeżający dezodorant do stóp
75 ml 1446 4
20,00
266,67/1L

ODCIENIE ZE STAŁEJ KOLEKCJI



Sophisticated Violets
4400 8

Purple Smokes
4415 6



Chambray Blues
4422 2

Black Tie
2681 5

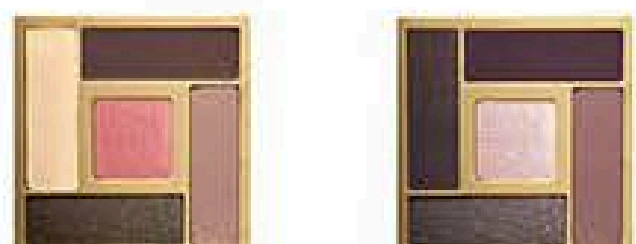

Cocoa Couture
4411 5

Glamorous Roses
4426 3

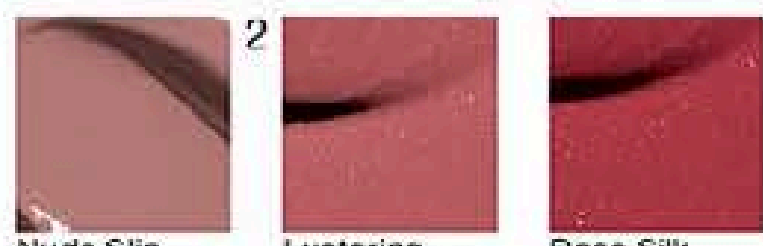

Nude Slip
0802 9

Lustering
Nude
0632 0

Rose Silk
0530 6



Pink Satin
0388 9

Provocative
Pink
0647 8

Runway Plum
0559 5



Polished Rose
0041 4

Pink Ruffles
0440 8

Stiletto Red
0097 6



Red Haute
0384 8

Silky Apricot
0600 7

Designer Red
1157 7



Glam Poppy
1018 1

High Style
Coral
0697 3

Couture
Copper
1171 8



Oczy: Cienie do powiek Luxe Stylisht Smokes (1670 9)
Usta: Szminka Luxe Seductive Pink (1134 6)



**EKSTRAKT
EGZOTYCZNEJ ORCHIDEI**
dla efektu aksamitnie gładkiego
i pełnego głębi koloru

1. Cienie do powiek Luxe
9 g

55,00

39⁰⁰

6964,29/1kg

**JEDWAB I KOMPLEKS
OPTYCZNIE POWIĘKSZAJĄCY**
dla efektu miękkich, pełnych
ust o nasyconym kolorze

2. Szminka Luxe
3,6 g

36,00

24⁰⁰

NOWA KOLEKCJA

inspirowana pięknem
**FRANCUSKIEJ
RIWIERY**

Odkryj luksusowy szyk
Francuskiej Riwiery

dzięki połączeniu cieni o barwach
piasku i słońca z gorącą czerwienią lub różem ust.

LUXE
Tu wiodzisz, pięknem

**Nowe
odcienie**



Rose Temptation
1135 3

Seductive Pink
1134 6

Stylisht Smokes
6 015 1

NAJLEPSZA OFERTA SEZONU!

SUPERTRWAŁY EYELINER

tylko

12⁹⁹

PRZY ZAKUPIE DOWOLNEGO
PRODUKTU ZE STRON 59-76

55% taniej

Oczy: Supertrwały eyeliner Black 0874 8
Usta: Supertrwała szminka do ust Eternal Flame 0204 2



1. Supertrwały
eyeliner
2,5 ml
32,00

SUPERTRWAŁY KOLOR

* na podstawie tygodniowego
badania ocen konsumenckich
#07-590 z udziałem 120 osób

2. Supertrwała
szminka do ust
1,8 g
26,00

Cappuccino
3015 5

Eternal Flame
3012 2

Rose Creme
0204 8

Totally Twig
0803 7

Forever Pink
3002 3

Vintage Pink
0778 1

Pink Peach
2924 9

Sunset
0220 4

hit
cenowy **13⁹⁹**

WYBIERZ SWÓJ POGRUBIAJĄCY tusZ

maksymalna objętość

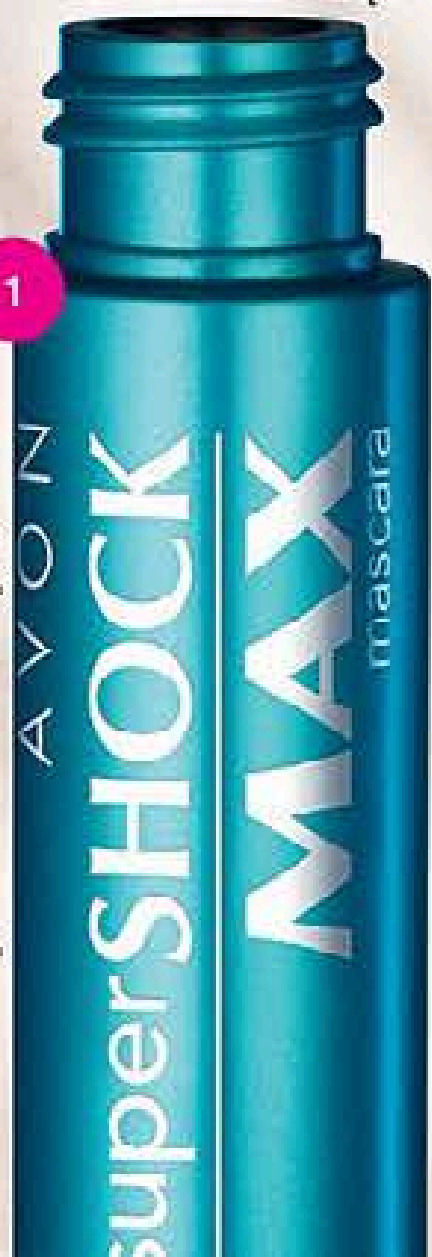

DO
15x
GRUBSZE RZĘSY!*

* na podstawie badania pogrubiających właściwości tuszu #10-113

Oczy: Pogrubiający tusz do rzęs SuperShock MAX Black (3544 4)

** na podstawie analizy obrazu: APTC 232911



EFEKT DO
20%
większych
OCZU**

*** standardowy test objętości rzęs PSM-3-3



do
x8
GRUBSZE
RZĘSY***



przekręć

każdy **19⁹⁹**

SUPERTRWAŁY EYELINER

tylko **12⁹⁹!**
Patrz str. 58



1

Pogrubiający tusz do rzęs
SuperShock MAX
10 ml
Black
3544 4
Brown Black
3599 8
36,00
1999,00/1L

2

Pogrubiająco-wydłużający
tusZ do rzęs **SuperDrama**
7 ml
Brown/Black
0014 1
Black
0442 4
36,00
2855,71/1L

3

Tusz do rzęs
Spectra Lash
z regulacją intensywności
9 ml
Black
3817 4
36,00
2221,11/1L

AVON Studio Makijażu

1
Diamantowa
konturówka do oczu
 0,28 g
22,00

-  Black Ice
1847 3
-  Smokey Diamond
4408 1
-  Twilight Sparkle
4407 3
-  Emerald Glow
1845 7
-  Brown Sugar
4409 9
-  Sugar Plum
1848 1
-  Golden Diamond
4213 5
-  Brown Glow
4261 4
-  Flashy Copper
3354 8

! do
 wyczerpania
 zapasów

! Ostatni raz,
 w regularnej
 sprzedaży.

diamantowa

**WYBIERZ
 SWOJĄ
 ULUBIONĄ**

kredkę

! Długość Diamantowa konturówka
 do oczu Sugar Plum (1848 1)
 Twilight Sparkle (4407 3)
 Tusz do rzęs Spectra Lash z regulacją
 intensywności Black (0617 4)

2
Konturówka
do brwi
 0,25 g
22,00

-  Dark Brown
3622 8
-  Soft Black
3621 0

do brwi

3
Konturówka
do oczu
 0,28 g
22,00

-  Blackest Black
2377 0
-  Saturn Grey
2420 8
-  Starry Night Blue
2440 6
-  Cosmic Brown
2421 6

klasyczna

każda **12⁹⁹**

SUPERTRWAŁY EYELINER

tylko **12⁹⁹!**
 Patrz str. 58

AVON Studio Makijażu

WZMOCNIJ
EFEKT

*bazą
pod cienie
do powiek*



- przedłuża trwałość oieni i zapobiega zbieraniu się ich w załamaniach powieki
- nadaje powiekom gładki, matowy wygląd
- odpowiednia do każdego odcienia skóry

Baza pod cienie do powiek
3 g 1470 4
21,00

9⁹⁹



Oczy: Baza pod cienie do powiek (1470 4).
Poczwórne cienie do powiek:
Island Breeze (3983 4)
Tusz do rzęs: Spec'rr: Lash
z regulacją intensywności Black (3817 4)
Szmirka „Jsta w palm” In the Pink (3263 9)

Oczy pełne KOLORU

TEJ WIOSNY BAW SIĘ KOLORAMI!
WYPRÓBUJ POCZWÓRNE CIENIE DO POWIEK,
BY UZYSKAĆ SETKI NIESAMOWITYCH EFEKTÓW

- Fresh Cut Greens 3982 6
- Island Breeze 3983 4
- Pink Sands 3988 3
- Mocha Latte 3984 2
- Smokey Eyes 3978 4
- Purple Haze 3987 5
- Muse 0286 5
- Arctic Goddess 0115 6
- Denim Blues 3979 2
- Awakening 3711 9

Poczwórne
cienie do powiek
6 g
36,00
3569,64/1kg

- precyzyjnie dobrane, długotrwałe i wyraziste kolory
- pudrowo-kremowa konsystencja
- okrągły kształt ułatwia aplikację



tylko **19⁹⁹**

SUPERTRWAŁY EYELINER
tylko **12⁹⁹!**
Patrz str. 58

AVON | *Święta Makijaż*

WZMOCNIJ
EFEKT
konturówką
do ust



- wysuwana, precyzyjna konturówka
- kreśli gładko i delikatnie
- nie rozmazuje się, jest wodoodporna

Konturówka do ust
0,25 g
20,00

9,99

Usta: Konturówka do Ust
Red Brick (2428 1)
Szminka Ultra Colour Rich
Matte Crimson (6437 8)



	Pout Cream 3981 8
	Twinkle Pink 3995 8
	Frostiest Mauve 4002 2
	Carnation Cream 4025 3
	Frozen Rose 4003 0
	Sparkling Warm Rose 3975 0
	Sparkling Blush 4013 9
	Chic 4026 1
	Instant Mocha Cream 4006 3
	Country Rose 4037 8
	Red 2000 Cream 3980 0
	Duttered Rum Cream 4058 4
	Latte Cream 4007 1
	Iced Coffee 4004 8
	Sparkling Bronze 4017 0
	Sparkling Peach 3976 8
	Perfect Peach 4010 5
	Cappuccino 4015 4
	Bronze Treasure 4057 6
	Sparkling Nude 4014 7

Matowe USTA

DAJ SIĘ PONIEŚĆ NAJNOWSZEMU TRENDOWI!
BAJECZNIE MATOWE, GŁADKIE USTA
TO ESENCJA STYLU I ELEGANCJI

5 nowych
matowych
odcieni



Szminka Ultra
Colour Rich
3,6 g
26,00

AVON Smaragdowa

WZMOCNIJ
EFEKT
różem
do twarzy



połyskujący

Peach
1712 9



matowy

Classic Aura
1586 7



- żywy kolor dodaje makijażowi świeżości
- zapewnia cerze promienny wygląd
- jedwabiście gładka formuła harmonijnie stapia się ze skórą

1. Róż do twarzy
6 g
35,00

21⁹⁹

3665,00/1kg

68



Twarz: Rozświetlający puder sypki (6435 2),
Róż do twarzy Classic Aura (1586 7),
Podkład rozświetlająco-antystresowy Nude (2387 9)

Świetlista CERA

WYBIERZ ROZŚWIETLAJĄCY MAKIJAŻ!
STWÓRZ ŚWIEŻY, WIOSENNY LOOK - ABSOLUTNY HIT TEGO SEZONU

nowość

- formuła z rozświetlającymi perłkami
- nadaje cerze promienny wygląd
- zawiera w 100% naturalne mineralne pigmenty

- rozświetlenie i ukojenie
- efekt od lekko do średnio kryjącego
- odpowiedni dla każdego typu skóry, szczególnie dla suchej i wrażliwej



2

Ivory
2458 8

Nude
2387 9

Almond
2426 5

Cream
2436 4

Warmest Beige
2457 0

2. Podkład rozświetlająco-antystresowy
30 ml
~~38,00~~
24⁹⁹
003,00/1L

3. Rozświetlający puder sypki
6 g 6435 2
Cena regularna: 45,00
26⁹⁹
4498,33/1kg

ceny od **24⁹⁹**

SUPERTRWAŁY EYELINER

tylko **12⁹⁹!**
Patrz str. 58

AVON StudioMakijażu



perłowy połysk

Złociście
połyskujący
cień do powiek
1 g
28,00
20⁹⁹



Olśniewający cień
do powiek SuperSHOCK
4 ml
23,00
15⁹⁹



W POLSCE
W SEGMENTE
KOSMETYKÓW
DO MAKIJAŻU OCZU[^]

MEGAWYRAZISTE OCZY



Oczy: Podwójny cień do powiek Mega Impact „Potęga koloru” Berry Electric (1205 4).
Zelowa kredka do oczu Black (1775 6).
Pogrubiająco-wydłużający tusz do rzęs Super Drama Black (0442 4).

AVON Studio Makijażu



szokujący metalik

[^] na podstawie badania Euromonitor International Limited, całkowity rynek detaliczny, z uwzględnieniem sprzedaży bezpośredniej; wartość sprzedaży detalicznej w cenach detalicznych 2011r.



Podwójny cień
do powiek
Mega Impact
„Potęga koloru”
2 x 1,3 g
29,00



Midnight Sky
0380 6



Podwójny
cień do powiek
2 x 1,3 g
29,00
20⁹⁹

tylko **18⁹⁹**

SUPERTRWAŁY EYELINER

tylko **12⁹⁹**
Patrz str. 58

- daje megamocny, żywy kolor
- może być używany **na sucho** dla delikatniejszego efektu lub **na mokro** dla pełnej mocy koloru
- intensywne kolory pozostają **niezmiennie przez wiele godzin**

uśmiech pełen blasku

nowość

Błyszczący „Promienny uśmiech”
15 ml
26,00
14⁹⁹
999,33/1L

PEŁNIA ust, PEŁNIA pielęgnacji

nowość

Gleaming Pink
6332 1

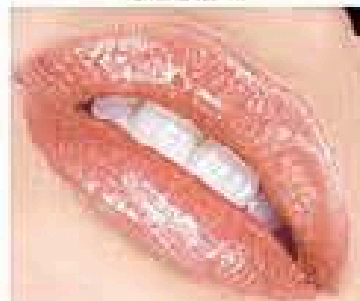

Gleaming Mauve
6329 7



Gleaming Raisin
6313 1



Gleaming Berry
6328 9



Gleaming Coral
6330 5



**4 nowe
odcienie**

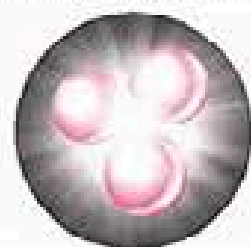

perelki odbijające światło
dopasowują się
do koloru skóry



Frost
Berry
6349 5



Bronze
Brilliance
0129 7



Icy
Rose
6350 3



Amethyst
Sunset
0116 4



Radiant
Peony
6351 1



Rouge
Luxury
0458 0



Sienna
Sparkle
6348 7



Vermillion
0051 3



Gilded
Velvet
0079 4



Pink
Paparazzi
0113 1



Apricot
Glamour
0201 4



Berry
Glitz
0109 9



Lśniąca szminka
Ultra Colour Rich
3,6 g
30,00
17⁹⁹



Usta: Odżywka do ust „Efekt powiększenia” (1933 1)

- formuła z **retinolem, kolagenem i witaminami** wygładza usta i nadaje im **pełniejszy wygląd**
- **pielęgnuje i nawilża** przez cały dzień
- **chroni przed słońcem** dzięki **SPF 15**

Odżywka do ust
„Efekt powiększenia”
3,6 g 1933 1
25,00

tylko **16⁹⁹**

SUPERTRWAŁY EYELINER

tylko **12⁹⁹**!
Patrz str. 58



18 godzin*
nieskazitelnej
cery

supertrwała perfekcja



* na podstawie tygodniowego badania ocen
konsumentów # 10-465 z udziałem 122 osób

Supertrwały
podkład
30 ml
~~45,00~~
31⁹⁹
1066,33/1L



mat w musie



Matujący
podkład w musie
„Idealna cera”
18 g
~~44,00~~
31⁹⁹
3998,75/1kg

blask i energia



Puder
rozświetlający
13 g 4032 9
~~33,00~~
23⁹⁹
2115,52/1kg

idealne wykończenie makijażu



Puder prasowany
„Idealna cera”
10 g
~~45,00~~
31⁹⁹
2820,98/1kg

rozświetla cienie pod oczami



Rozświetlający
korektor
w pędzelku
2,46 ml
~~28,00~~
12⁹⁹

ŚWIEŻA, ROZŚWIETLONA cera

zaokrąglona
końcówka do
nakładania pudru

nowość



Twarz: Supertrwały podkład Shell (4136 8).
Rozświetlające perelki do twarzy (3325 8)

skośna końcówka do
nakładania różu



1. Perelki
brązujące
22 g 3027 0
~~52,00~~
29⁹⁹
1363,18/1kg

2. Rozświetlające
perelki do twarzy
22 g 3325 8
~~52,00~~
29⁹⁹
1363,18/1kg

3. Podwójny pędzel
do twarzy w etui
Długość: 20,4 cm
3694 7
Cena regularna: 32,00
17⁹⁹

ceny od 17⁹⁹
SUPERTRWAŁY EYELINER
tylko **12⁹⁹!**
Patrz str. 58

AVON Studio Makijażu

KARTA KOLORÓW

Szminka „Idealny pocałunek” 3,6 g **32,00**

- Pink Wink 2150 1
- Kiss Me Pink 1960 4
- Pucker Up Pink 2100 6
- Lovey Dovey Pink 2101 4
- Fuchsia Flirt 2146 9
- Loving Lilac 2104 8
- Berry Smooch 2031 3
- Deep Orchid 2039 6
- Plum Intrigue 2033 9
- Caressing Coral 2036 2
- Coral Connection 2046 1
- Peach Peck 2044 6
- Make Out Red 2077 6
- Racy Red 2096 6
- Undressed Brown 2028 9
- Red Embrace 2003 2
- Chic Nude 2029 7
- Coy Copper 2009 9
- Pink Prance 1981 0
- Natural Glow 1986 9
- Naughty and Nude 1976 0
- Lacy Mauve 2143 6
- Smitten Red 2008 1
- Mauve Allure 2117 0

Szminka pielęgnacyjna 3,6 g **25,00**

- Pink 0524 9
- Red 4170 7
- Bronze 4168 1

Szminka „Uwodzicielskie nawilżenie” 3,6 g **30,00**

- Lilac Shimmer 1124 7
- Soft Pink 1132 0
- Rose Ribbons 1125 4
- Mocha Plum 0835 9
- Garnet Shimmer 0836 7
- Tangerine 0856 5
- Gilded Copper 1757 4
- Nude Perfection 0818 5
- Smooth Mocha 0825 0
- Rose Star 1874 7

Szminka „Olśniewający kolor” 3 g **33,00**

- P 102 Wrapped in Raisin 4225 9
- P 103 Natural Glow 4230 9
- P 402 Caressing Coral 4203 6
- P 4 Happy Pink 1338 3
- P 3 Rose Pink 1339 1
- P 401 Guava 4204 4
- P 201 Plumberry 0156 0
- P 502 Copper Connection 4222 6

Podkład matujący 30 ml **32,00**
1066,67/1L

- Ivory 3671 5
- Shell 4292 9
- Nude 3905 7
- Natural Beige 3941 2
- Medium Beige 4965 0

Lśniący błyszczyc Ultra Colour Rich 6 ml **28,00**
4666,67/1L

- Crystal Berry 4391 9
- Bordeaux Glow 4397 6
- Caramel Sparkle 4390 1
- North Star 4365 3
- Pink Icicle 4388 5

Kryjący podkład „Idealna cera” SPF 15 30 ml **48,00**
1600,00/1L

- Ivory 1660 0
- Shell 1645 1
- Natural Beige 1610 5
- Nude 1608 9
- Medium Beige 1667 5

Bezbarwny podkład „Idealna gładkość” SPF 20 30 ml 3100 5 **44,00**
1629,63/1L

Tusz do rzęs Irresistibly Sexy 7 ml **36,00**
5142,86/1L



Ekstremalnie wydłużający tusz do rzęs 7 ml **36,00**
5142,86/1L



Supertwarty tusz do rzęs 7 ml **36,00**
5142,86/1L



Tusz „Pełnia rzęs” 7 ml **36,00**
4235,29/1L



Pogrubiający tusz do rzęs SuperShook MAX 10 ml **36,00**
3600,00/1L

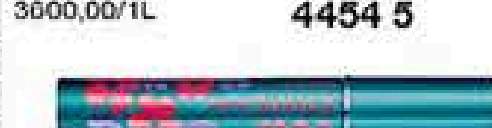

Zmywacz do paznokci z odżywką 150 ml 0284 0 **25,00**
113,27/1L

Podwójna temperówka do cieńszych i grubszych kredek 3648 3 **12,00**



1. Pogrubiający tusz do rzęs. Edycja specjalna „Taniec z gwiazdami” 7 ml **30,00**
18⁹⁹
2570,00/1L

inspirowane przez **Taniec z Gwiazdami**

WYGLĄDAJ jak gwiazda



- Gleaming Ruby 0728 6
- Glistening Peach 0740 1
- Sparkling Crystal 0717 9

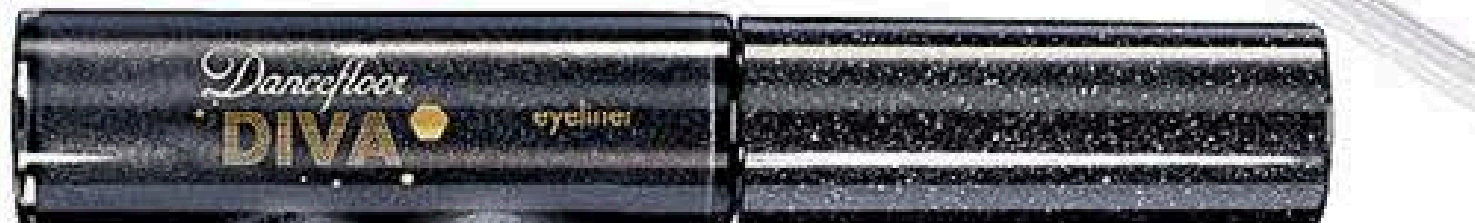

- Black 1170 0
- Diamond 0873 0

2. Olśniewający błyszczyc do ust. Edycja specjalna „Taniec z gwiazdami” 6 ml **24,00**
14⁹⁹
2498,33/1L

3. Płynny eyeliner. Edycja specjalna „Taniec z gwiazdami” 3,5 ml **22,00**
13⁹⁹

cenę od **13⁹⁹**
do 35% taniej

AVON



1. Tusz „Rzęsy w powiększeniu”

7 ml
Cena regularna:
18,00
2571,43/1L
1141,43/1L

Black
1615 4
Brown Black
4095 6

2. Szminka „Kolor na żądanie”

3,6 g
Cena regularna:
15,00

Sprawdź, kto został
stylistką Color Trend
i magazynu Joy



799

wybrany produkt ze str. 78 przy
dowolnym zakupie z katalogu

do 55% taniej

Produkty wyłączone z oferty:
Serum ze strony 11, Maszynik
ze strony 25, Serum antycellulitowe
ze strony 5, zestaw ze strony 185,
Zapachy ze strony 26-27 oraz
zestaw sportowy ze str 9 są
wyłączone z oferty. Produkty z
Różną wstążką i Inga
„Stop przemocy” są
wyłączone z oferty.

KOLOROWY

ZAWRÓT GŁOWY:)

- Angel 4431 3
- Berry Fizz 4545 0
- Pucker 1287 2
- Start Up Pink 1226 0
- Watermelon Ice 1297 1
- Fluorescent Pink 4561 7
- Orange Crush 1201 3
- Kiss 1511 5
- Sunset 4484 2
- Urban Bliss 4379 4
- Lucid 4485 9
- Lovely Dovey 1310 2



1. Puder prasowany „Ostatni akcent”
10 g
20,00 1099,00/1kg



2. Podkład do twarzy „Moc świeżości”
30 ml
20,00 433,00/1L



3. Błyszczak do ust „Kolory blasku”
6 ml
18,00 1831,67/1L



4. Cień do powiek „Kolorowy duet”
3,6 g
18,00



5. Puder „Świeccenie pod kontrolą”
10 g
Medium 3963 6
22,00 1099,00/1kg

- Ivory Beige 4150 9
- Nearly Nude 3188 0
- Natural 3258 1
- Sun Beige 3172 4
- Bisque 3209 4

- Chocolate Kiss 3835 6
- Violetta 3889 3
- Retro Chic 3890 1
- Champagne Wishes 1442 3
- Party Girl 3832 3
- Purple Displays of Affection 1421 7
- True Romance 3848 9
- Glamour Ice 3888 5
- Sunburst 3833 1
- Rainforest 1793 9

każdy
10,99
do 50% taniej

- Silver Lining 1537 0
- Black Attract 1628 7
- Sparkling Green 1534 7
- Purple Roses 1635 2
- Dark Brown 4082 4
- White 3386 0
- Turquoise 1531 3
- Midnight Blue 1539 6
- Black 1542 0

6. Konturówka do oczu „Prosto w serce”
1,48 g
14,00

- Violet 4060 0
- Blue Morph 4492 5
- Green Morph 3894 3
- Alloy 4493 3
- Natural Girl 3893 6
- Peek A Boo 3891 9
- Shell Pink 4510 4
- Tropical 3960 2
- Bikini 4491 7
- Volour 4511 2
- Deluxe 3823 2
- Vixen 3797 8

9. Lakier do paznokci „Kolorowy zawrót głowy”
8 ml
15,00 1123,75/1L



7. Kredka do oczu „Zabawa kolorem”
1,14 g
16,00

nowość

8. Szminka „Kolorowa precyzja”
1,5 ml
18,00

- Nude Flash 6325 5
- Reddy to Go 6322 2
- Gone Pink 6324 8
- Coral you Later 6317 2

10. Iskrzący balsam do ust
4 g
13,00

Ostatni raz w regularnej sprzedaży.

- Star Light 3145 0
- Twinkle 3321 7
- Moonbeam 3160 9

każdy
8,99
do 50% taniej

AVON StudioMakijażu

ZWALCZANIE PRYSZCZY

1. Tonik przeciw
wypryskom z kwasem
salicylowym
100 ml 0202 2
14,00
104,90/1L



2. Szybko działający
żel myjący przeciw
wypryskom
125 ml 0009 1
14,00
83,92/1L

3. 3 w 1: żel myjący,
peeling
i maseczka
75 ml 2926 4
14,00
139,87/1L



4. Korektor
antybakteryjny
4 g 2824 1
14,00

każdy **10⁴⁹**

5. Żel głęboko
oczyszczający pory
z mikrodrobinkami
125 ml 0438 2
14,00
83,92/1L



6. Tonik
oczyszczający
pory
100 ml 3197 1
14,00
104,90/1L

7. Peeling głęboko
oczyszczający pory
75 ml 2965 2
14,00
139,87/1L

każdy **10⁴⁹**

OCZYSZCZANIE PORÓW

8. Intensywnie działający
kremowy żel do mycia twarzy
75 ml 2872 0
14,00
119,87/1L



9. Punktowy preparat
na przyszczo o
natychmiastowym
działaniu
15 ml 2871 2
14,00
599,33/1L

każdy **8⁹⁹**

REDUKCJA WYPRYSKÓW



**WĄGRY: POZNAJ
I ZWALCZ WROGA!**



zatkany por



czysty por

Czy wiesz, że?

Wągry to połączenie sebum i martwego naskórka. Powstają blisko powierzchni skóry i mają kontakt z powietrzem. Dlatego utleniają się i wyglądają jak czarne kropki.

Jak je zwalczyć?

Produkty zawierające kwas salicylowy złuszczą skórę i normalizują wydzielanie sebum. Dogłębnie wnikają w skórę, by eliminować wągry i przeciwdziałać tworzeniu się nowych.

**POŻEGNAJ WĄGRY,
CIESZ SIĘ CZYSTĄ CERĄ!**



maseczka
przeciwdziała
wągom, głęboko
oczyszcza
i ożywia cerę

tonik
odświeża skórę,
zwalcza wągry
i usuwa nadmiar
sebum

żel
oczyszczający
oczyszcza skórę,
eliminuje wągry
i zapobiega
powstawaniu
nowych

10. Głęboko
oczyszczająca
maseczka
przeciw wągom
75 ml 1251 8
14,00
119,87/1L

11. Oczyszczający
tonik przeciw
wągom
100 ml 3159 1
14,00
89,90/1L

12. Oczyszczający żel
do mycia twarzy
przeciw wągom
125 ml 4613 6
14,00
71,92/1L

każdy
8⁹⁹
35% taniej

AVON Pielegnacja Skóry

3 proste kroki do



LINIA BLASK I ENERGIA

Z AFRAMONEM SPRAWIA, ŻE SKÓRA WYGLĄDA NA WYPOCZĘTĄ, PEŁNĄ ENERGII I BLASKU

1 NA DZIEŃ

POPRAWIA ZDOLNOŚĆ SKÓRY DO ZATRZYMYWANIA WILGOCI, NADAJE JEJ PROMIENNY, ZDROWY WYGLĄD

1. Odżywczo-nawilżający krem na dzień SPF 15
50 ml 0729 4
~~26,00~~
17,99
359,80/1L



ENERGII I NAWILŻENIA

2 NA NOC

ODŻYWIA SKÓRĘ, POZOSTAWIA JĄ MIĘKKĄ I SPRĘŻYSTĄ

2. Nawilżająco-regenerujący krem na noc
50 ml 0690 8
~~26,00~~
17,99
359,80/1L



3 POD OCZY

ODŚWIEŻA, NAWILŻA I ROZJAŚNIA SKÓRĘ POD OCZAMI, MINIMALIZUJE WIDOCZNOŚĆ CIENI I OPUCHNIĘĆ

3. Ożywczy żel pod oczy
15 ml 0676 7
~~26,00~~
17,99
1199,33/1L



HIPOALERGICZNE

AVON Pielęgnacja Skóry

solutions

55%
taniej

ZESTAW:

- Odżywczo-nawilżający krem na dzień SPF 15
- Nawilżająco-regenerujący krem na noc
- Ożywczy żel pod oczy

5094 8

Wartość zestawu: 78,00

wszystkie 3 za 34⁹⁹

3 proste kroki do

MŁODZIEŃCZO GŁADKIEJ SKÓRY



LINIA MOC MŁODOŚCI 30+

Z KOMPLEKSEM MINERALNYM Z AMETYSTEM NAWILŻA SKÓRĘ I WYGŁADZA PIERWSZE ZMARSZCZKI

1 NA DZIEŃ

ZMNIJSZA WIDOCZNOŚĆ ZMARSZCZEK, SPRAWIA, ŻE SKÓRA WYGLĄDA NA OŻYWIONĄ I TRYSKA MŁODZIEŃCZĄ ENERGIĄ

2 NA NOC

WIDOCZNIE REDUKUJE ZMARSZCZKI, UDOSKONALA STRUKTURĘ SKÓRY I ZDECYDOWANIE POPRAWIA JEJ KOLORYT

3 POD OCZY

REDUKUJE WIDOCZNOŚĆ KURZYCH ŁAPEK, WYGŁADZA SKÓRĘ OKOLIC OCZU

1. Energizujący krem na dzień SPF 20
50 ml 3329 0
~~32,00~~
25⁹⁹
519,80/1L

2. Regenerujący krem na noc
50 ml 3310 0
~~32,00~~
25⁹⁹
519,80/1L

3. Wygładzający krem pod oczy
15 ml 3667 3
~~31,00~~
25⁹⁹
1732,67/1L



HIPOALERGICZNE



ZESTAW:
• Energizujący krem na dzień SPF 20
• Regenerujący krem na noc
• Wygładzający krem pod oczy

5097 1
Wartość zestawu: 95,00

wszystkie 3 za **34⁹⁹**

AVON Pielegnacja Skóry



3 proste kroki do

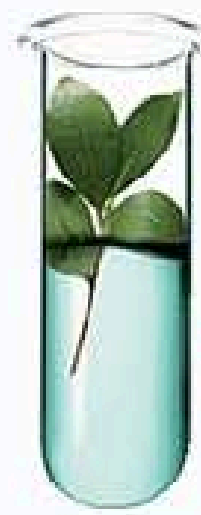

**LINIA
DOSKONAŁA
RÓWNOWAGA**
Z ZIELONĄ HERBATĄ PRZYWRACA
RÓWNOWAGĘ SKÓRZE MIESZANEJ

1 **PIANKA DO
MYCIA TWARZY**
DELIKATNIE I SKUTECZNIE
OCZYSZCZA SKÓRĘ,
PRZYWRACA JEJ RÓWNOWAGĘ
I ZDROWY WYGLĄD

1. Nietłusta pianka
do mycia twarzy
150 ml 4912 2
~~19,00~~
17⁹⁹
119,93/1L



2 **NA DZIEŃ**
MATUJE CERĘ W STREFIE
T (CZOŁO, NOS, BRODA),
A ZARAZEM SPRAWIA, ŻE
SKÓRA NA POLICZKACH
JEST ODŻYWIONA
I NAWILŻONA

2. Nietłusty krem
matujący na dzień
SPF 15
50 ml 1078 5
~~26,00~~
17⁹⁹
359,80/1L



3 **NA NOC**
SPRAWIA, ŻE O PORANKU
SKÓRA WYGLĄDA NA
MATOWĄ I ODPOWIEDNIO
NAWILŻONĄ

3. Nietłusty żel na noc
50 ml 1071 0
~~26,00~~
17⁹⁹
359,80/1L



ZESTAW:
• Nietłusty krem matujący na dzień SPF-15
• Nietłusty żel na noc
• Nietłusta pianka do mycia twarzy

5099 7
Wartość zestawu: 71,00

wszystkie 3 za **31⁹⁹**

AVON Pielegnacja Skóry



PIELĘGNACJA CIAŁA	TONIZOWANIE	KREMY NA DZIEŃ	PIELĘGNACJA UZUPEŁNIAJĄCA
1. Krem na rozstęp 200 ml 4263 0 41,00 32⁹⁹ 164,95/1L 	2. Tonik matujący 200 ml 4877 7 19,00 11⁹⁹ 59,95/1L 	3. Nawilżający żel do twarzy 50 ml 3456 1 26,00 17⁹⁹ 359,80/1L 	4. Mleczko do oczyszczania twarzy 200 ml 1466 2 19,00 13⁹⁹ 68,95/1L 
5. Wyszczuplający krem antycellulitowy 200 ml 3940 4 41,00 32⁹⁹ 164,95/1L 	6. Tonik rewitalizujący 200 ml 4874 4 18,00 11⁹⁹ 59,95/1L 	7. Koloryzująco-nawilżający krem na dzień SPF 20 50 ml 4914 8 26,00 17⁹⁹ 359,80/1L 	8. Głęboko oczyszczająca maseczka z gliną 75 ml 3247 4 19,00 13⁹⁹ 186,53/1L 
9. Modelujący żel do biustu 150 ml 4039 4 36,00 32⁹⁹ 219,93/1L 	10. Tonik energizujący 200 ml 4908 0 19,00 11⁹⁹ 59,95/1L 	11. Intensywnie nawilżający krem do twarzy 50 ml 2831 6 26,00 17⁹⁹ 359,80/1L 	12. Peeling. Maseczka. Krem myjący. 100 ml 3459 5 18,00 13⁹⁹ 139,90/1L 

AVON SUN+	Clearskin® Professional	PIELĘGNACJA ODMLADZAJĄCA
13. Odżywcze masło do ciała po opalaniu 200 ml 4758 9 20,00 15⁹⁹ 79,95/1L 	14. Nawilżające wodoodporne mleczko ochronne w sprayu z technologią Activi-D do skóry wrażliwej SPF 15 150 ml 0168 5 32,00 24⁹⁹ 166,60/1L 	15. Grubziarnisty peeling głęboko oczyszczający do twarzy 125 ml 4518 7 22,00 17⁹⁹ 143,92/1L 
17. Chłodzący spray po opalaniu z witaminą C i aloesem 150 ml 0068 7 20,00 15⁹⁹ 106,60/1L 	18. Nawilżający krem ochronny do twarzy z technologią Activi-D SPF 30 50 ml 0139 6 22,00 18⁹⁹ 379,80/1L 	19. Oczyszczająco-tonizujące płatki do twarzy 4517 9 22,00 17⁹⁹ 
21. Żłocisty balsam wzmacniający opaleniznę 150 ml 0033 1 20,00 15⁹⁹ 106,60/1L 	22. Kolorowe wodoodporne mleczko ochronne w sprayu dla dzieci SPF 30 150 ml 0166 9 40,00 32⁹⁹ 219,93/1L 	20. Ujędrniający krem na dzień SPF 20 50 ml 2746 6 32,00 24⁹⁹ 499,80/1L 
90	23. Lekki krem przeciw wypryskom 50 ml 4519 5 24,00 17⁹⁹ 359,80/1L 	24. Ujędrniający krem pod oczy 15 ml 1486 0 31,00 24⁹⁹ 1666,00/1L 

do wyczerpania zapasów

Wybierz swój niezawodny KREM NA DZIEŃ



DELIKATNY KREM NAWILŻAJĄCY
• lekka, niellusta konsystencja
• zapewnia skórze ukojenie
• przywraca jej naturalny, zdrowy blask i zapewnia ochronę filtrem SPF 20

25. Delikatny krem nawilżający na dzień do skóry wrażliwej SPF 20
50 ml 0533 0
~~26,00~~
239,00/1L



NAWILŻAJĄCY KREM-ŻEL
• zapewni 24-godzinne nawilżenie
• dostarcza skórze niezbędne składniki odżywcze
• odpowiedni dla wszystkich rodzajów skóry

26. Nawilżający krem-żel do twarzy
50 ml 2832 4
~~26,00~~
239,80/1L

50% taniej każdy **11⁹⁹**

AVON Pielęgnacja Skóra

EKSKLUZYWNY ZESTAW

- Podwójny program liftingujący okolice oczu
- Luksusowa regenerująca maseczka do włosów z ekstraktem z czarnego kawioru

5933 7

Wartość zestawu: 83,00

*nasz
najlepszy
lifting okolic oczu*

*luksusowa
maseczka
do włosów
z czarnym kawiozem*



Luksusowa regenerująca maseczka do włosów z ekstraktem z czarnego kawioru
200 ml 0631 2

27,00

135,00/1L

WYJĄTKOWA OFERTA

EKSKLUZYWNY ZESTAW tylko **14⁹⁹**

przy zakupie dowolnego produktu ze str. 95

*plamy pigmentacyjne
plamy brunatne
ślady po trądziku
zaczerwienienia
piegi
poszarzały koloryt
nierównomierny koloryt*



Zobacz, jak
PRZEBARWIENIA
znikają dzięki
nowej LINII ANEW CLINICAL ABSOLUTE EVEN

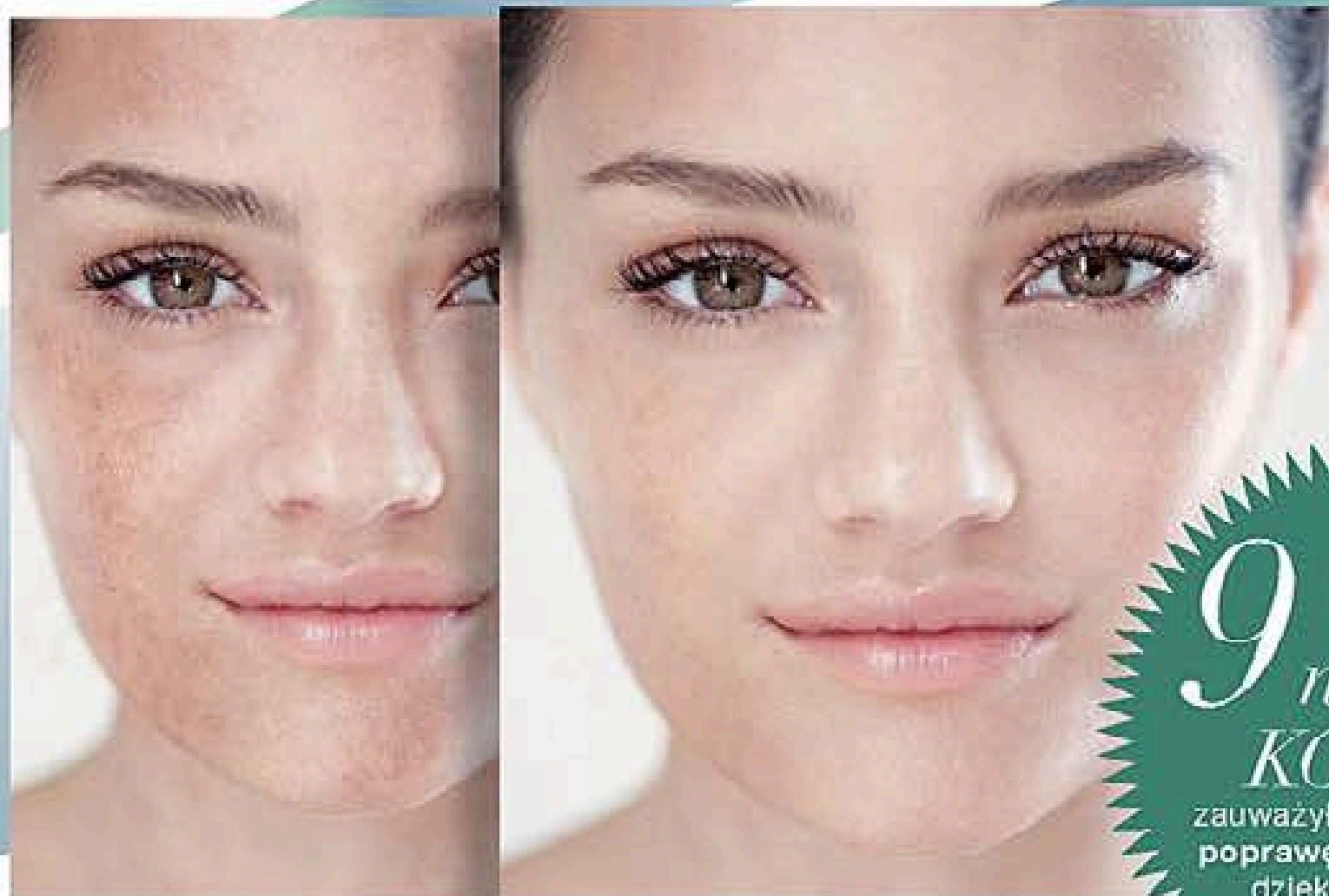

**9 na 10
Kobiet**
zauważyło spektakularną
poprawę kolorytu skóry,
dzięki czemu skóra
wygąda młodo
i nieskazitelnie*

„**MOJA SKÓRA POKAZUJE,**
że nie mam nic do ukrycia.”

EKSPERT PODPOWIADA:

„Niejednolity koloryt może być pierwszym objawem starzenia się skóry, zanim pojawią się pierwsze zmarszczki. Ostatnie badania dowiodły, że skóra z przebarwieniami wygląda na starszą. Walka z przebarwieniami jest długotrwałym procesem, jednak regularna pielęgnacja skóry przy odpowiednio dobranych kosmetykach przynosi pożądane rezultaty.”

Dr Glen Anderson
Dyrektor Globalnego Laboratorium Badań i Rozwoju Produktu Avon

Linia Anew Clinical Absolute Even

Z KOMPLEKSEM DSX-7

zawiera dwie uzupełniające się formy witaminy C; hamuje produkcję melaniny na poziomie komórkowym, by poprawić koloryt skóry, zmniejszyć hiperpigmentację i skutecznie zwalczyć 7 rodzajów przebarwień**



PO 2 TYGODNIACH

Wyraźnie zmniejsza się widoczność przebarwień, skóra odzyskuje zdrowy koloryt*.

PO 4 TYGODNIACH

Zmniejsza się widoczność nawet zaawansowanych przebarwień*.

PO 8 TYGODNIACH

Koloryt jest wyrównany bardziej niż kiedykolwiek wcześniej, skóra wygląda nieskazitelnie*.

*na podstawie 8-tygodniowego badania ocen konsumenci #12-040 z udziałem 143 osób
**dotyczy Serum wyrównującego koloryt skóry

**A NEW CLINICAL
ABSOLUTE EVEN**

ZWALCZ PRZEBARWIENIA
delikatnie lecz skutecznie

nowości



POTWIERDZONA
KLINICZNIE
delikatność.
Odpowiednie dla
SKÓRY WRAZLIWEJ.
Skutecznie NIEZALEŻNIE
OD ODCIENIA SKÓRY.

SERUM

o skoncentrowanej
formule
i mocniejszym
działaniu
**1. Serum
wyrównujące
koloryt skóry**
Stosuj rano i wieczorem
pod krem pielęgnacyjny.
30 ml **6380 0**
Cena regularna: 92,00

69⁰⁰
2300,00/1L

KREM NA NOC

o lekkiej,
nawilżającej formule
**2. Krem wyrównujący
koloryt skóry**
Zwalcza plamy
pigmentacyjne,
zaczerwienienia,
nierównomierny koloryt.
30 ml **6315 6**
Cena regularna: 66,00

45⁰⁰
1500,00/1L



**EKSKLUZYWNY
ZESTAW
tylko
14^{99!}**
Patrz str. 92

SPECJALNE CENY PREMIEROWE



97%
Kobiet

potwierdziło, że widoczne
na skórze oznaki zmęczenia
i braku snu znikają*

„Dzięki **ANEW VITALE**
WYGLĄDAM NA WYPOCZĘTĄ,
NAWET JEŚLI NIE JESTEM”

ANEW VITALE 25+ z kompleksem **ProEnergy**

JAK TO DZIAŁA?

Koktajl witamin, antyoksydantów i peptydów **wzmacnia strukturę skóry**, chroni ją przed przedwczesnym starzeniem i dodaje jej energii. **W efekcie skóra wygląda na wypoczętą i pełną zdrowego blasku.**

CZY TO DLA MNIE?

Jeśli jesteś **kobietą w wieku 25+**, żyjącą **aktywnie**, w **szybkim, często stresującym tempie** i chcesz, aby twoja skóra dotrzymała kroku temu wymagającemu stylowi życia, **Anew Vitale jest właśnie dla Ciebie!**

EKSPLOZJA ENERGII dla twojej skóry

*poszarzały koloryt * drobne zmarszczki
*oznaki zmęczenia * powiększone pory **ZNIKAJĄ!**

EFEKT: wypoczęta, świeża, pełna blasku cera

WŚRÓD KREMÓW PRZECIWSTRZENIOWYCH¹
ANEW
marka
Nr 1
W POLSCE

¹ Na podstawie badania Euromonitor International Limited: całkowity rynek detaliczny, z uwzględnieniem sprzedaży bezpośredniej; wartość sprzedaży detalicznej w cenach detalicznych, 2011 r.

1. Żel-krem na noc
Anew Vitale
50 ml 4460 2
50,00
1000,00/1L

2. Krem na dzień
Anew Vitale
SPF 25 UVA/UVB
50 ml 4563 3
50,00
1000,00/1L

3. Żel-krem do pielęgnacji
okolic oczu
Anew Vitale
15 ml 4564 1
40,00
2666,67/1L



nowości

konkurs
wyróżnij się!

Konkurs trwa od 28.02.2013 do 28.03.2013.
szczegóły i regulamin na www.wyrozniajsie.pl

Dowolne 2 za 59⁰⁰

ze stron 96-97



Ponad
80%
KOBIET
zaobserwowało radykalną
redukcję widoczności
zmarszczek*

„**WIDZĘ, JAK MOJA SKÓRA
SIĘ REGENERUJE,
DZIEŃ PO DNIU,
WARSTWA PO WARSTWIE.**”

ANEW REVERSALIST 35+
z technologią **Activinol**

JAK TO DZIAŁA?

Technologia **Activinol** pobudza produkcję aktywiny, cząsteczki odpowiedzialnej za procesy naprawcze w skórze, aby wspomóc jej regenerację, zredukować widoczność zmarszczek i poprawić jędrność.

CZY TO DLA MNIE?

Jeśli jesteś **kobietą w wieku 35+** i zauważyłaś, że twoja skóra zaczyna tracić jędrność, pojawiają się na niej kolejne zmarszczki oraz potrzebuje intensywnej regeneracji, **Anew Reversalist** jest linią stworzoną właśnie dla Ciebie.

INTENSYWNA REGENERACJA
dla twojej skóry



^ Na podstawie badania Euromonitor International Limited; całkowity rynek detaliczny, z uwzględnieniem sprzedaży bezpośredniej; wartość sprzedaży detalicznej w cenach detalicznych, 2011 r.

1. Krem nawilżająco-kolorujący SPF 20 UVA/UVB Anew Reversalist 30 ml 2124 6 **56,00** 1866.67/1L
2. Naprawczy krem na dzień SPF 25 Anew Reversalist 50 ml 4385 1 **66,00** 1320.00/1L
3. Naprawczy krem na noc Anew Reversalist 50 ml 4070 9 **66,00** 1320.00/1L
4. Rozświetlająco-przeciwzmarszczkowy system pielęgnacji okolic oczu krem 15 ml + balsam 2,5 g Anew Reversalist 0537 1 **56,00**
5. Emulsja ze srebrnym kompleksem polipeptydowym na noc Anew Reversalist 50 ml 1625 3 **66,00** 1320.00/1L



AVON Pręgnij Skórę

Dowolne 2 za 75⁰⁰

ze stron 98-99

*MŁODSZY WYGLĄD
dla twojej skóry*



^ Na podstawie badania Euromonitor International Limited; całkowity rynek detaliczny, z uwzględnieniem sprzedaży bezpośredniej; wartość sprzedaży detalicznej w cenach detalicznych, 2011 r.

**1. System pielęgnacji okolic oczu
Anew Ultimate 7S**
15 ml + 2,5 g 2589 0
62,00

**2. Krem na dzień
SPF 25 UVA/UVB
Anew Ultimate 7S**
50 ml 2579 1
76,00
1520,00/1L

**3. Koncentrat
liftingujący
Ulti-Minute
Anew
Ultimate 7S**
30 ml 0108 1
76,00
2533,33/1L

**4. Emulsja
z bioaktywnym
złotem na noc
Anew Ultimate 7S**
50 ml 1040 5
76,00
1520,00/1L

**5. Krem na noc
Anew Ultimate 7S**
50 ml 2252 5
76,00
1520,00/1L

**6. Krem nawilżająco-koloryzujący
SPF 20 UVA/UVB Anew Ultimate 7S**
30 ml 2112 1
62,00
2066,67/1L



AVON Pielęgnacja Skóry



100%
KOBIET

potwierdza, że widoczność
drobnych zmarszczek została
zredukowana, a koloryt
i struktura skóry
wyrównane*

**„WIEK? BEZ ZNACZENIA.
LICZY SIĘ WYGLĄD
MOJEJ SKÓRY!”**

ANEW ULTIMATE 7S 45+
z technologią Pro 7Sirtuin

JAK TO DZIAŁA?

Formuły zostały opracowane, by działać na 7 protein młodości (sirtuin), które przedłużają żywotność komórek skóry oraz redukują 7 oznak jej starzenia.

CZY TO DLA MNIE?

Ultimate 7S został stworzony dla kobiet w wieku 45+, które zmagają się z różnymi problemami skóry, jak np.: głębokie zmarszczki, przebarwienia, utrata jędrności i elastyczności.



*na podstawie 12-tygodniowego badania klinicznego KGL 7191 z udziałem 32 kobiet w wieku 45-59 lat

Dowolne 2 za 89⁰⁰

ze stron 100-101

NA DZIEŃ

NA NOC

OCZY

SERUM

REVERSALIST 35+
pomaga w regeneracji skóry

1. Naprawczy Krem na dzień SPF 25 Anew Reversalist 50 ml Patrz str. 99



2. Krem nawilżająco-kolorujący SPF 20 UVA/UVB Anew Reversalist 30 ml Patrz str. 99



3. Emulsja ze srebrnym Kompleksem polipeptydowym na noc 50 ml Patrz str. 99



4. Rozświetlająco-przeciwzmarszczkowy system pielęgnacji okolic oczu krem 15 ml + balsam 2,5 g Patrz str. 99



5. Serum naprawcze 30 ml 4069 1 ~~92,00~~ 77⁰⁰ 2566,67/1L



ULTIMATE 78 45+
przeciwdziała 7 oznakom starzenia się skóry

6. Krem na dzień SPF 25 UVA/UVB Anew Ultimate 7S 50 ml Patrz str. 101



7. Krem nawilżająco-kolorujący SPF 20 UVA/UVB Anew Ultimate 7S 30 ml Patrz str. 101



8. Krem na noc Anew Ultimate 7S 50 ml Patrz str. 101



9. Emulsja z bioaktywnym złotem na noc Anew Ultimate 7S 50 ml Patrz str. 101



10. System pielęgnacji okolic oczu Anew Ultimate 7S 15 ml + 2,5 g Patrz str. 101



11. Koncentrat liftingujący Ultra-Minute Anew Ultimate 7S 30 ml Patrz str. 101

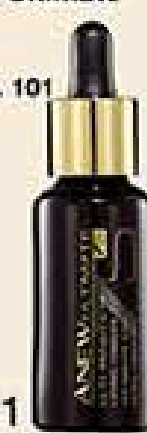

12. Elikzir Anew Ultimate 7S 30 ml 2253 3 ~~103,00~~ 88⁰⁰ 2933,33/1L



PLATINUM 55+
przywraca kontury twarzy

13. Krem na dzień Anew Platinum SPF 25 UVA/UVB 50 ml 0811 0 ~~82,00~~ 72⁰⁰ 1440,00/1L



14. Krem na noc Anew Platinum 50 ml 0580 1 ~~82,00~~ 72⁰⁰ 1440,00/1L



15. Krem do pielęgnacji okolic oczu i ust Anew Platinum 15 ml 0212 1 ~~62,00~~ 57⁰⁰ 3000,00/1L



CLINICAL
działającym profesjonalnie zabieg kosmetyczny

16. Krem aktywnie liftingujący ThermaFirm 30 ml 0855 7 ~~66,00~~ 57⁰⁰ 1900,00/1L



17. Profesjonalny korektor zmarszczek z molekułą A-F33 30 ml 2881 1 ~~92,00~~ 77⁰⁰ 2566,67/1L

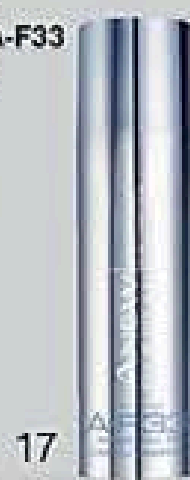

18. Profesjonalny korektor zmarszczek z molekułą A-F33 na okolicie oczu 15 ml 2878 7 ~~55,00~~ 47⁰⁰ 3133,33/1L

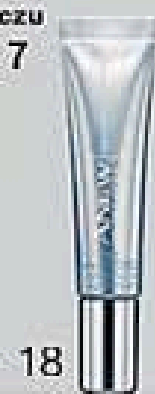

19. Podwójny program liftingujący okolicę oczu 2 x 10 ml 0785 6 ~~56,00~~ 47⁰⁰



20. Intensywna kuracja antycellulitowo-liftingująca 150 ml 2024 8 ~~66,00~~ 57⁰⁰ 380,00/1L



GENICS
uwalnia moc Twoich genów

21. Krem Anew Genics 30 ml 3226 8 ~~71,00~~ 61⁰⁰ 2033,33/1L



22. Skoncentrowane serum Anew Genics 30 ml 3243 3 ~~98,00~~ 82⁰⁰ 2733,33/1L



AQUA YOUTH 20+
24-godzinny nawilżanie*

*Dotyczy Żelu-kremu Anew Aqua Youth.

23. Żel-krem Anew Aqua Youth 50 ml 3569 1 ~~48,00~~ 43⁰⁰ 860,00/1L



24. Nawilżająca emulsja do mycia twarzy Anew Aqua Youth 125 ml 4273 9 ~~18,00~~ 16⁰⁰ 128,00/1L



Celuj w zmarszczki z kliniczną precyzją

U 100% KOBIEC STWIERDZONO REDUKCJĘ WIDOCZNOŚCI DROBNYCH ZMARSZCZEK*

* Po 7 tygodniach. Na podstawie 12-tygodniowego badania klinicznego 6517 na grupie 33 osób.

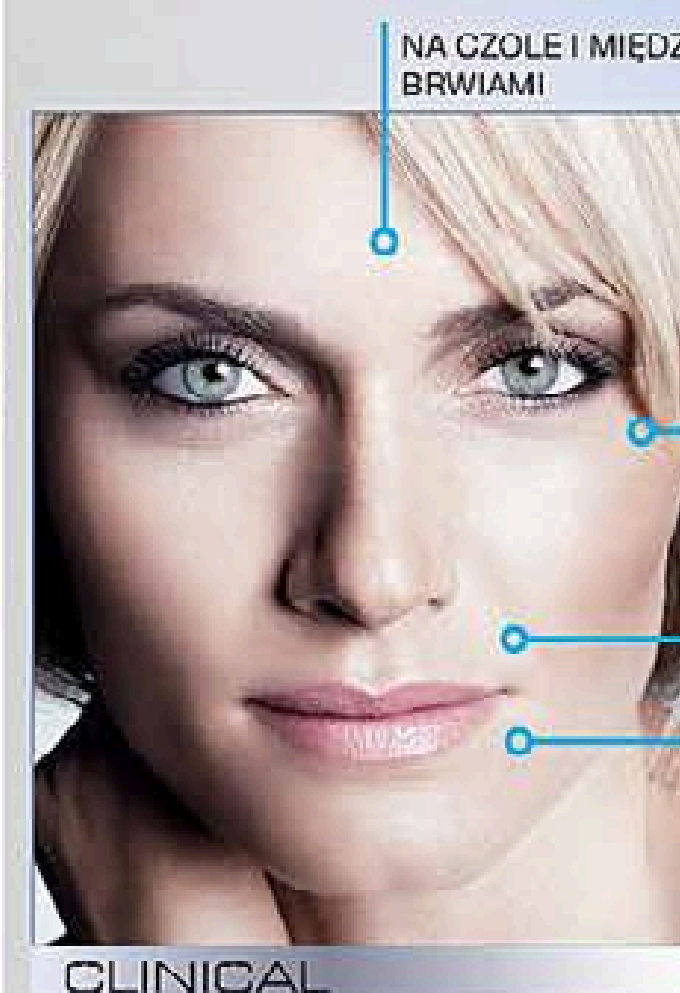

Rewolucyjna formuła z kwasem hialuronowym o czystości dermatologicznej pobudza produkcję kolagenu i wypełnia nawet głębokie zmarszczki**

** Na podstawie 4-tygodniowego badania konsumenckiego 10-150 na grupie 144 osób.

25. Korektor wypełniający zmarszczki Stosuj na problematyczne miejsca codziennie rano, przed nałożeniem kremu. 4,5 ml 0588 4 ~~66,00~~

hit cenowy **52⁰⁰**



AVON Pielęgnacja Skóry

ANEW

VITALE 25+

Produkty z linii Vitale wzmacniają strukturę skóry, chronią ją przed przedwczesnym starzeniem i sprawiają, że wygląda na wypoczętą, pełną energii i zdrowego blasku.



1. Krem na dzień
AneW Vitale SPF 25
UVA/UVB
15 ml 4232 5
30,00
032,67/1L

3. Żel do mycia
twarzy AneW Vitale
125 ml 4468 5
19,00
111,92/1L

2. Żel-krem na noc
AneW Vitale
15 ml 0422 6
30,00
932,67/1L

REVERSALIST 35+

Produkty z linii Reversalist zostały stworzone, by pobudzić procesy naprawcze w skórze i zredukować widoczność zmarszczek.

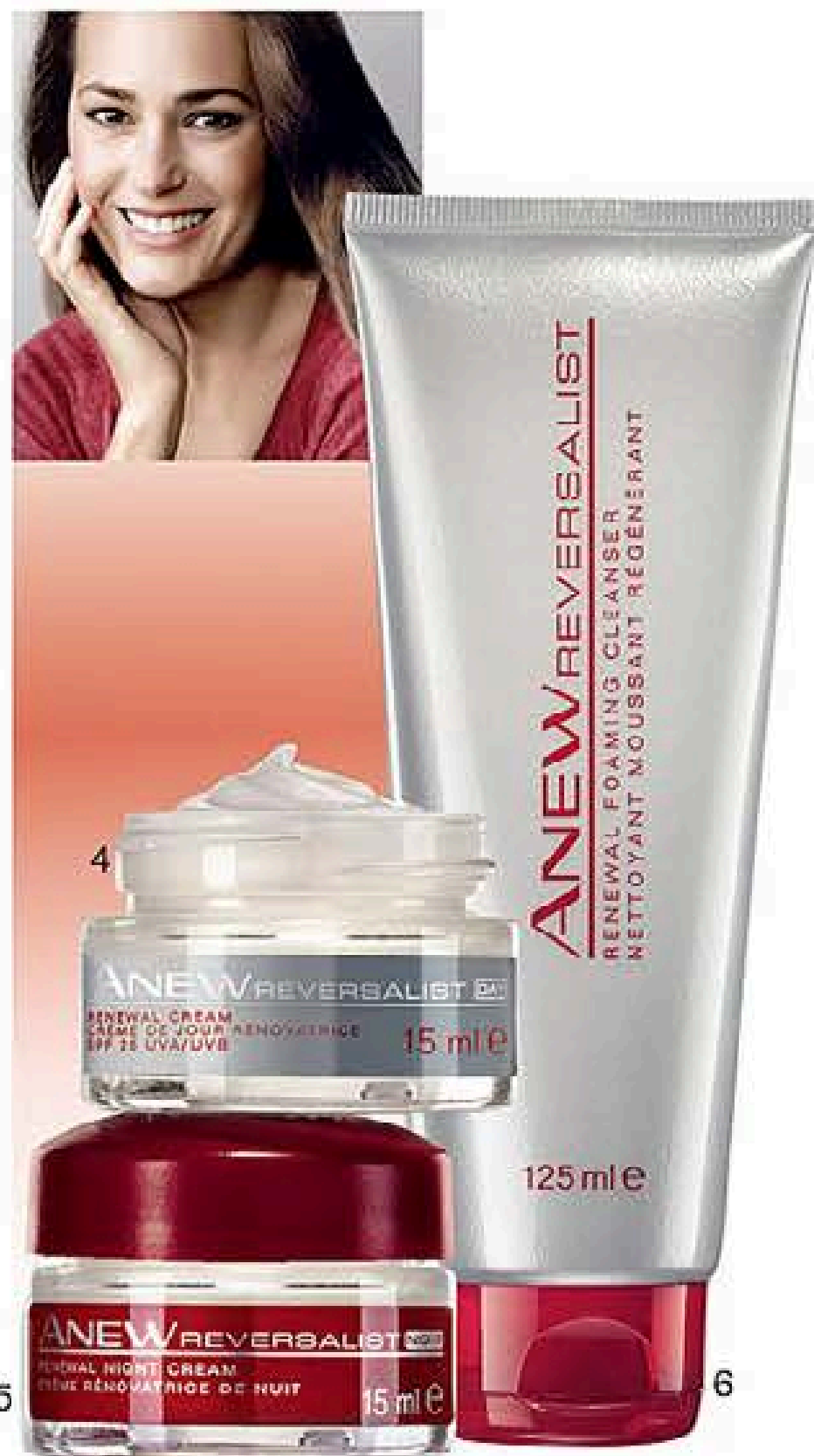

4. Naprawczy krem
na dzień SPF 25
- miniwersja
15 ml 4372 9
30,00
032,67/1L

6. Oczyszczająca
emulsja do twarzy
125 ml 4384 4
21,00
111,92/1L

5. Naprawczy krem na noc
- miniwersja
15 ml 4073 3
30,00
932,67/1L

ULTIMATE 7S 45+

Produkty z linii Ultimate 7S działają na 7 protein młodości, które przedłużają żywotność komórek skóry oraz zwalczają 7 oznak jej starzenia.



7. Krem na dzień SPF 25
UVA/UVB AneW Ultimate
7S - miniwersja
15 ml 1720 2
29,00
032,67/1L

9. Mleczko do
oczyszczania
twarzy AneW
Ultimate 7S
125 ml 2261 6
23,00
111,92/1L

8. Krem na noc
AneW Ultimate
7S - miniwersja
15 ml 1743 4
29,00
932,67/1L

PLATINUM 55+

Produkty z linii Platinum nadają twarzy bardziej wyrazisty owal, poprawiają wygląd wiotczącej skóry i redukują widoczność głębokich zmarszczek.



10. Krem na dzień
AneW Platinum SPF 25
UVA/UVB - miniwersja
15 ml 1167 6
30,00
032,67/1L

11. Krem na noc
AneW Platinum
- miniwersja
15 ml 3192 2
30,00
032,67/1L

AVON Pielegnacja Skóry



POCZUJ NAGŁY PRZYPIŁYW ENERGII

DZIĘKI MOCY CHIŃSKIEGO ŻEŃ-SZENIA

nowości

Żeń-szeń jest uznawany za króla ziół i od tysięcy lat stosowany w tradycyjnej medycynie jako doskonały środek uzdrawiający. W pielęgnacji skóry wykorzystywane są jego wyjątkowe właściwości energizujące i rewitalizujące.

potrzyj
tulaj,
BY POZNAĆ
ZAPACH



1. Rewitalizująca maseczka do twarzy Chiński Żeń-szeń

- usuwa zanieczyszczenia i przesuszony, łuszczący się naskórek
- poprawia strukturę skóry
- sprawia, że cera wygląda na świeżą i pełną energii

75 ml 6333 9

~~27,00~~

10⁹⁹

145,50/1L

2. Rewitalizująca kremowa emulsja do oczyszczania twarzy Chiński Żeń-szeń

- dogłębnie i skutecznie oczyszcza skórę
- usuwa zanieczyszczenia, nadmiar sebum i makijaż
- pomaga utrzymać odpowiedni poziom nawilżenia

160 ml 6334 7

~~20,00~~

14⁹⁹

99,93/1L

3. Rewitalizujące ampulki do twarzy Chiński Żeń-szeń

- rewitalizują i nawilżają skórę
- formuła z liposomami z witaminą A, C i E
- szybko się wchłania, nie pozostawia tłustej warstwy

4 x 2 ml 6331 3

~~30,00~~

14⁹⁹

4. Rewitalizujące płatki na powieki Chiński Żeń-szeń

- okolica wokół oczu wygląda zdrowo i świeżo
- łagodzi i odżywia skórę
- zawiera liposomy z witamin A, C, E i beta karoten

20 platków

6452 7

Geny regularna: 20,00

14⁹⁹

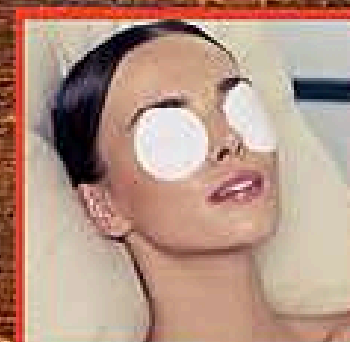
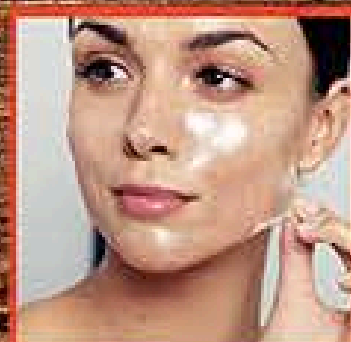

ceny od **10⁹⁹**
do **55% taniej**

POZNAJ ODŻYWCZĄ MOC AFRYKAŃSKIEGO MASŁA SHEA

Masło shea (karite) - pozyskiwane jest z orzecha masłosza, czyli drzewa masłowego (shea). Bogate w witaminy i substancje odżywcze, jest doskonałym środkiem natłuszczającym i chroniącym przed agresją czynników zewnętrznych, w tym promieni UV.

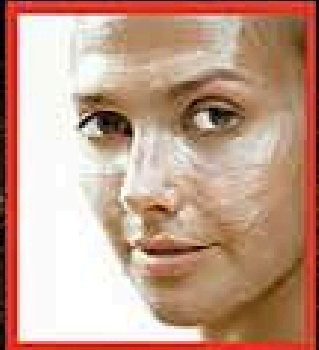

1. Odżywcza maseczka do twarzy z masłem shea

- sprawia, że skóra wygląda na odżywną i zregenerowaną
- nadaje jej miękkość i gładkość
- bogata, aktywna formuła

75 ml 4296 0

26,00

10⁹⁹

146,63/1L

2. Naprawcza maseczka do włosów

- odżywia włosy od nasady aż po same końce
- wzmacnia je i nadaje im jedwabistą gładkość
- sprawia, że włosy łatwiej się rozczesują i są bardziej podatne na układanie

200 ml 4175 6

27,00

19⁹⁹

99,95/1L

3. Krem do stóp i łokci z kwasami AHA

- wygładza szorstkie, suche pięty i łokcie
- zmiękcza zrogowaciały naskórek
- zawiera kwasy owocowe

75 ml 0160 2

20,00

11⁹⁹

159,87/1L

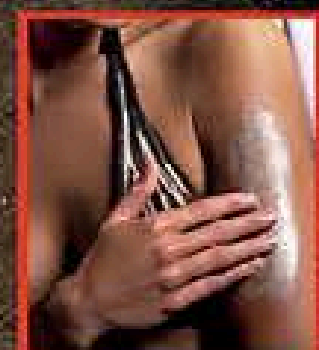

4. Jedwabisty mus do ciała Masło Shea i Trufła Czekoladowa

- z masłem shea i wyciągiem z ziaren kakaowca
- lekka, puszysta konsystencja
- nawilża skórę i nadaje jej jedwabistą gładkość

200 ml 2801 9

43,00

19⁹⁹

99,95/1L

ceny od **10⁹⁹**
do **55% taniej**



Kremy do ciała

każdy 24⁹⁹

1. Odżywcze masło do ciała
200 ml 4247 3
43,00
124,95/1L

2. Luksusowy kremowy mus do ciała Tajski Kwiat Lotosu
200 ml 0078 6
33,00
124,95/1L

3. Krem do ciała
200 ml 0322 8
43,00
124,95/1L



Odżywcze olejki
każdy 24⁹⁹

4. Olejek do ciała i włosów
150 ml 4248 1
29,00
166,60/1L

5. Relaksujący olejek do kąpieli i masażu ciała
150 ml 1415 9
33,00
166,60/1L



Oczyszczające pilingi

każdy 19⁹⁹

6. Relaksująco-oczyszczający peeling do ciała
200 ml 0332 7
33,00
99,95/1L

7. Wygładzający peeling do ciała
150 ml 3075 9
33,00
199,27/1L

8. Czarne mydło do ciała
200 ml 4237 4
29,00
99,95/1L

www
więcej na
www.avon.pl



Regenerująca pielęgnacja twarzy

każdy 21⁹⁹

9. Luksusowa maseczka rewitalizująca do twarzy z ekstraktem z czarnego kawioru
75 ml 0367 9
26,00
293,20/1L
110

10. Luksusowe ampulki rewitalizujące do twarzy z ekstraktem z czarnego kawioru
4 x 2 ml 0445 7
30,00

11. Serum ujędrniające do szyi i dekoltu
50 ml 3114 6
30,00
431,18/1L

ODKRYJ OAZĘ LUKSUSU

DZIĘKI MOCY CZARNEGO KAWIORU

Kawior – wyszukany przysmak, który zawsze był synonimem luksusu. Jest bogaty w nienasycone kwasy tłuszczowe, aminokwasy i witaminy. Ekstrakt z czarnego kawioru to prawdziwa gratka dla twojej skóry – odżywia, wzmacnia i przywraca jej młody wygląd!



LUKSUSOWY ZESTAW Z EKSTRAKTEM Z CZARNEGO KAWIORU:
• krem do twarzy (75 ml)
• żel na okolice oczu (15 ml)
5845 3
Wartość zestawu: 55,00

zestaw tylko **24⁹⁹**
50% taniej

12. Luksusowy żel wygładzająco-rewitalizujący na okolice oczu z ekstraktem z czarnego kawioru
15 ml 0316 0
25,00
1466,00/1L

13. Luksusowy krem rewitalizujący do twarzy z ekstraktem z czarnego kawioru
75 ml 0375 6
30,00
293,20/1L

AVON Pielęgnacja Skóry

Czuła pielęgnacja dla twoich dłoni



1. Intensywnie nawilżający krem do rąk z mleczkiem pszczelim
100 ml 1892 9
9,00
49,90/1L

2. Regenerujący krem do rąk z kompleksem odmładzającym
100 ml 4557 5
9,00
49,90/1L

3. Intensywnie nawilżający krem do rąk z gliceryną
100 ml 4535 1
9,00
49,90/1L

4. Glicerynowy krem do rąk i paznokci
100 ml 0217 0
9,00
49,90/1L



każdy
4,99

45% taniej



oczyszczanie

1. Mleczko 3 w 1
200 ml 0667 6

12,00
59,95/1L



odżywianie

2. Odżywczy krem do twarzy
100 ml 0262 6

12,00
79,90/1L



odświeżanie

3. Odświeżający krem-żel
100 ml 0419 2

12,00
79,90/1L



ochrona

4. Intensywnie nawilżający
krem do twarzy
z mleczkiem pszczolim
100 ml 1846 5

12,00
79,90/1L



CIESZ SIĘ jędrną skórą!

UJĘDRNIAJĄCY KREM DO TWARZY

- pomaga zwiększyć produkcję kolagenu w skórze
- pomaga ujędrnić i nawilżyć skórę
- zawiera witaminę A i SPF 6

KOLAGEN

jest głównym składnikiem, który wzmacnia, ujędrnia i regeneruje strukturę skóry.

ELASTYNA

dodaje skórze sprężystości, poprawia jej elastyczność i niweluje zmarszczki mimiczne.



nowość

5. Ujędrniający krem do twarzy Kolagen i Elastyna
100 ml 6451 9
12,00
79,90/1L

każdy **7,99**

hit cenowy **7,99**

AVON Pielęgnacja Skóry

usta



1. Balsam do ust z mleczkiem pszczelim SPF15
10 ml 1851 5
~~9,00~~
699,00/1L



2. Ochronny balsam do ust
4 g 0165 1
~~9,00~~



3. Witaminowo-ochronny balsam do ust SPF 15
4 g 3383 7
~~9,00~~

każdy **6⁹⁹**

ciało



4. Intensywnie nawilżający balsam do ciała
400 ml 1893 7
~~17,00~~
32,48/1L



5. Odżywczy balsam do ciała
400 ml 0555 3
~~17,00~~
32,48/1L



6. Ujędrniający balsam do ciała
400 ml 0556 1
~~17,00~~
32,48/1L

każdy **12⁹⁹**



7. Jedwabisty balsam do każdego rodzaju skóry „24-godzinne nawilżenie”
200 ml 4542 7
~~15,00~~
10⁹⁹
54,95/1L

do ciała i rąk



8. Delikatny nawilżający płyn do mycia ciała
400 ml 3949 5
~~17,00~~
12⁹⁹
32,48/1L



9. Delikatne nawilżające mydło w płynie
200 ml 3927 1
~~13,00~~
8⁹⁹
44,95/1L



10. Intensywnie nawilżający krem do twarzy, rąk i ciała
750 ml 6383 4
~~24,00~~
20⁹⁹
27,99/1L



JEDEN KREM dla całej rodziny!



ZAPEWNI 24H
NAWILŻENIE



CIAŁO



RĘCE



TWARZ



11. Rodzinny krem z wyciągiem z rumianku i owsa do twarzy, rąk i ciała
400 ml 3874 5
~~21,00~~
32,48/1L

hit cenowy **12⁹⁹**

AVON Pielegnacja Skóry



1. NASZYJNIK
YASMINE
6462 6

Cena regularna:
50,00

39⁹⁹

2. KOLCZYKI
YASMINE
6465 9

Cena regularna:
35,00

29⁹⁹



3. TORBA VICKY
6464 2

Cena regularna:
120,00

99⁹⁹

Dodatkowa kieszonka
zapinana na suwak.

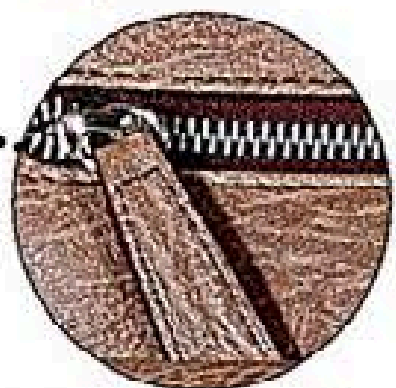

Globalny Dyrektor Avon ds. Trendów z 20-letnim doświadczeniem w branży modowej przedstawia najlepsze trendy na ten sezon.



Botany Bay - trend zainspirowany przez równikowe lasy deszczowe, które mienią się różnymi odcieniami zieleni. Kolory tego trendu czerpią z barw minerałów, naturalnej zieleni oraz z odcieni błękitu z koralowym akcentem. Wzory są abstrakcyjnymi interpretacjami natury i odzwierciedlają kolor leśnego poszycia oświetlonego przez pojedyncze promienie słońca, przedzierające się pomiędzy liśćmi. Okulary Valetta pomogą ci dostrzec magię Botany Bay.



Michael Tomczak

światowe trendy... Botany Bay

1. Naszyjnik Yasmine długość naszyjnika: 42 + 9 cm
2. Kolczyki Yasmine Wymiary: ok. 3,3 x 7 cm
3. Torba Vicky PVC, ciemnoszary mat. 30 x 44 x 16 cm, rączki: 22 cm, zapinana na suwak 4. Okulary Valetta ochrona UV 400.

nowości

**Hit!
AVON**



4. OKULARY
VALETTA

6463 4
Cena regularna:
50,00

34⁹⁹





1. NASZYJNIK AREZZO
0899 5
~~40,00~~
29⁹⁹



do wyczerpania zapasów
Ostatni raz w regularnej sprzedaży.

2. NASZYJNIK LORETTA
0261 8
40,00
29⁹⁹

- 1. Naszyjnik Arezzo naszyjnik: 80 cm, przywieszka: 6 cm
- 2. Naszyjnik Loretta naszyjnik: 69 + 9, przywieszka: 13 cm rzemyk
- 3. Komin Jennifer materiał: poliester, wymiary: 88 x 54,5 cm
- 4. Okulary Shika ochrona UV 400, szerokość: 14 cm
- 5. Torebka Jennifer materiał: PVC, poliester, wymiary: 18,5 x 25,3 cm, maksymalna długość paska: 120 cm, magnetyczna kłama, regulowana długość paska.



3. KOMIN JENNIFER
6467 5
Cena regularna: 60,00
39⁹⁹



Global Market oddaje kulturowe bogactwo świata, czerpiąc inspirację z etnicznych wzorów i symboliki. Tworząc ten trend, nawiązaliśmy do kolorystyki egzotycznych, tętniących życiem targowisk Bliskiego Wschodu. Kolory są tu nasycone i soczyste. Zwróć uwagę na gęste wzory i batikowane tkaniny oraz symbole zwierząt.

Michael Tomczak

światowe trendy... Global Market

nowości

4. OKULARY SHIKA
6489 9
Cena regularna: 50,00
34⁹⁹



„kocie spojrzenie” - najbardziej modny kształt tego sezonu!



5. TOREBKA JENNIFER
6466 7
Cena regularna: 75,00
59⁹⁹

www
więcej na
www.avon.pl

Hit!
AVON

1. SZAL/KOMIN
ADRIANNE
4128 5
50,00

39⁹⁹

2. NASZYJNIK
JENNA
1900 0
Cena regularna:
50,00

34⁹⁹



Modern Riviera ucieleśnia ponadczasową finezję południowej Francji. Jest to klasyczny styl z elementami marynistycznymi. Paleta kolorów najczęściej sięga po granatowy i czerwony z jasnymi odcieniami błękitu. Modern Riviera to synonim nieformalnego stylu z klasycznym wzornictwem w nowoczesnej odsłonie. Idealnym przykładem tego stylu jest kolekcja Jenna - jej klasyczny wygląd idealnie pasowałby do bulwarów południa Francji.

Michael Tomczak

światowe trendy... Modern Riviera

nowości

AVON Fashion



3
bezpieczne
zapięcie



www
więcej na
www.avon.pl

do
wyczerpania
zapasów

3. TOREBKA
ALEENA
1857 2
85,00
69⁹⁹



4. BRANSOLETKA
JENNA
2013 1
Cena regularna:
50,00

39⁹⁹

6. PIERŚCIONEK
JENNA
4161 6
Cena regularna:
45,00

26⁹⁹

1. Szal/komin Adrienne poliester, kolor: granatowy i biały, 175 x 47 cm. Noś na 2 sposoby: jako szalik lub jako komin. 2. Naszyjnik Jenna długość naszyjnika: 83 + 9 cm 3. Torebka Aleena PVC, korał, 14,5 x 21 x 6 cm, pasek: 72 cm 4. Bransoletka Jenna wymiary: średnica 6 cm, szerokość 2,5 cm, elastyczna 5. Kolczyki Jenna długość: 6 cm 6. Pierścionek Jenna akrylowy kamień: 20 x 27 mm, regulowany (od rozmiaru 6 do 10).

5. KOLCZYKI
JENNA
1898 6
Cena regularna:
30,00

16⁹⁹



Hit!
AVON



1. PIERŚCIONEK DOROTHY

Cena regularna: 35,00

29⁹⁹

2. KOLCZYKI DOROTHY

6471 7
Cena regularna: 35,00

29⁹⁹



rozmiar 6
- 16,5 mm
6470 9

rozmiar 8
- 18,1 mm
6468 3

rozmiar 10
- 19,75 mm
6469 1



2



3. PORTFEL CATRINA

4785 2

~~50,00~~

34⁹⁹

4. TORBA CATRINA

4773 8

~~110,00~~

89⁹⁹



3

4



Pretty Chick to niezwykle dziewczęcy trend zainspirowany draperią z pastelowymi kolorami i wzorami kwiatów. Jest bardzo kobiecy, delikatny i elegancki. Jego idee świetnie oddaje Broszka Ettie, która wspaniale podkreśli twoją wiosenną kreację!

Michael Tomczak

światowe trendy...
Pretty Chic

nowości

AVON Fashion

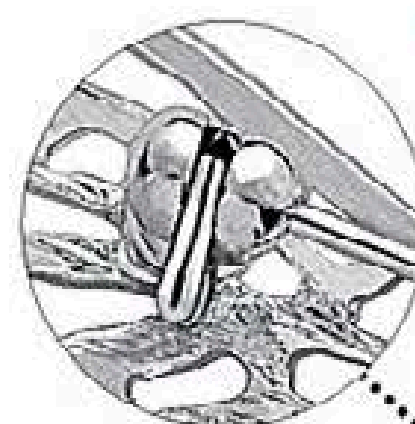

bezpieczne zapięcie



5

5. WSUWKI DO WŁOSÓW BETH

4386 9

Cena regularna: 25,00

17⁹⁹

6. BROSZKA ETTIE

1978 6

Cena regularna: 40,00

24⁹⁹

POSREBRZANA

1. Pierścionek Dorothy zestaw 4 pierścionków: z turkusowym, błękitnym, różowym i przezroczystym kamieniem 2. Kolczyki Dorothy z 4 kolorowymi kamieniami (na każdym kolczyku) 3. Portfel Catrina PVC, liliowy, imitacja skóry strusia, 10 x 18 x 2 cm, zapinany na zatrzask, 2 przegrody na banknoty, 4 na karty, 1 dodatkowa przegroda, 1 kieszeń na monety (na suwak) 4. Torba Catrina PVC, liliowy, imitacja skóry strusia, 30 x 31 x 9 cm, rączki: 20 cm, zapinana na suwak, 3 wewnętrzne kieszenie (1 na suwak) 5. Wsuwki do włosów Beth w kształcie motyla, długość: 7 cm, szerokość motylka: 3,5 cm; w zestawie 2 wsuwki 6. Broszka Ettie wymiary: 4 x 6 cm. Posiada 6 akrylowych kamieni: niebieski, pomarańczowy, zielony, fioletowy, różowy i czerwony.



6



nowości

- 1. Zegarek Tera średnica koperty: 4 cm, średnica tarczy: 2 cm, pasek: 22 cm
- 2. Zegarek-pierścionek Angela koperta: ok. 1 cm, rozmiar: 7 - 10, rozszerzany
- 3. Zegarek Niobe koperta: 1,5 cm, bransoletka: 6 x 3 cm
- 4. Zegarek Mehra koperta: 4 cm, tarcza: 3 cm, pasek (regulowany): 18 - 22 cm
- 5. Zegarek męski Tyler średnica tarczy: ok. 4,2 cm, pasek: 19 cm, stal nierdzewna, wymienna bateria.
- 6. Zegarek Darina średnica koperty 2,1 x 3,7 cm, średnica tarczy: 1,5 x 1,5 cm, pasek: 16,5 cm.

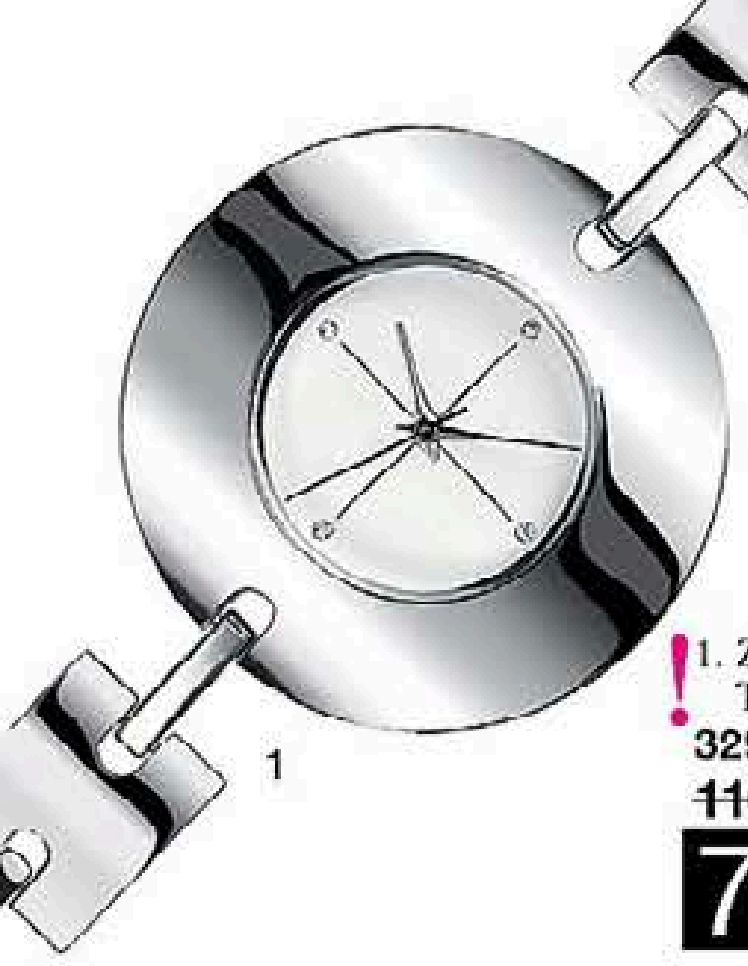

1. ZEGAREK
TERA
3290 4
~~110,00~~
79⁹⁹



2. ZEGAREK-
PIERŚCIONEK
ANGELA
1452 2
~~100,00~~
59⁹⁹



! do wyczerpania zapasów

3. ZEGAREK
NIOBE
4228 3
~~110,00~~
74⁹⁹



Ostatni raz w regularnej sprzedaży.

4. ZEGAREK
MEHRA
4621 9
~~110,00~~
69⁹⁹



STYL NA CZASIE



5. ZEGAREK
MĘSKI TYLER
1906 7
Cena regularna:
110,00
79⁹⁹

6. ZEGAREK
DARINA
1907 5
Cena regularna:
120,00
99⁹⁹

AVON Fashion

! ZESTAW ENCHANTING LEAVES

3626 9
60,00

44⁹⁹

POSREBRZANY

! do wyczerpania zapasów

wysokiej jakości wykończenie



5. NASZYJNIK ADRIANNA

6316 4

50,00

36⁹⁹

POSREBRZANY

6. NASZYJNIK LUB BROSZKA NAINA

6302 4

40,00

29⁹⁹



bezpieczne zapięcie

! 2. KOLCZYKI AURORA BLISS

3343 1

35,00

29⁹⁹

POSREBRZANE

! 3. NASZYJNIK AURORA BLISS

3346 4

50,00

39⁹⁹

POSREBRZANY

1. Zestaw Enchanting Leaves naszyjnik: 42 + 9 cm, bransoletka: 18,5 x 2,5 cm, kolczyki: 3 cm
2. Kolczyki Aurora Bliss długość: 4 cm
3. Naszyjnik Aurora Bliss naszyjnik: 42 + 9 cm, przywieszka: 3 cm
4. Pierścionek Aurora Bliss rozmiary: 6, 8, 10
5. Naszyjnik Adrianna naszyjnik: 69 cm, przywieszka: 10 cm
6. Naszyjnik lub broszka Naina naszyjnik: 42 + 9 cm, przywieszka: 4 cm Przywieszkę można odpiąć i nosić jako broszkę
7. Naszyjnik Kot długość naszyjnika: 61 cm, broszka: 3,5 x 2,3 cm, wysokiej jakości kryształki, zawieszka może służyć również jako broszka.

rozmiar 6 - 16,5 mm 3353 0

rozmiar 8 - 18,1 mm 3347 2

rozmiar 10 - 19,75 mm 3349 8

! 4. PIERŚCIONEK AURORA BLISS

45,00

36⁹⁹

POSREBRZANY

7. NASZYJNIK KOT

1975 2

Cena regularna: 50,00

29⁹⁹

POSREBRZANY

bezpieczne zapięcie



noś na 2 sposoby: jako naszyjnik lub jako broszkę!

nowości

Hit! AVON

Bogactwo form i kształtów

AVON Fashion

1. Organizer do torebki poliester, czarny, 16 x 20 x 9 cm, rączki: 8 cm, 6 kieszeni zewnętrznych.

2. Torba Faye PVC, czarny, 30 x 40 x 27 cm, rączki: 23 cm, zapinana na suwak i zatrzask, 2 kieszenie wewnętrzne (1 na suwak).

3. Torba Etta PVC, poliester, brązowa, imitacja skóry krokodyla, 32 x 40 x 10 cm, rączki: 18 cm, zapinana na suwak i zatrzask, 2 kieszenie wewnętrzne (1 na suwak), 1 kieszeń zewnętrzna zapinana na suwak.

4. Etui na telefon Etta PVC, poliester, brązowy, imitacja skóry krokodyla, 13 x 9 cm, zapinany na zatrzask.

5. Portfel Etta PVC, poliester, brązowy, imitacja skóry krokodyla, zapinany na zatrzask, 2 przegródki na banknoty, 6 na karty, kieszeń na monety zapinana na suwak, 3 dodatkowe sekcje.

6. Apaszka Francene poliester, zielono-żółty, wymiary: 110 x 110 cm.

7. Torba Petra materiał: PVC, piaskowy mat, 21 x 18 cm, pasek (odpinany): 120 cm, zapinana na magnetyczny nap.

1. ORGANIZER DO TOREBKI 3625 1

45,00

34⁹⁹



Organizer pasuje do każdej dużej torebki.

2. TORBA FAYE 2339 0

110,00

84⁹⁹



6. APASZKA FRANCENE 6342 0

50,00

39⁹⁹



7. TORBA PETRA 2803 5

70,00

49⁹⁹

noś na 4 sposoby



do wyczerpania zapasów



organizer sprzedawany bez produktów

nowości

4. ETUI NA TELEFON ETTA 6345 3

35,00

24⁹⁹



bezpieczne zapięcie

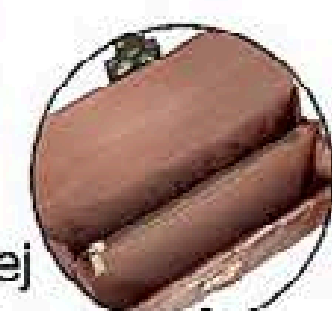

wysokiej jakości podszewka

3. TORBA ETTA 3244 1

120,00

99⁹⁹

5. PORTFEL ETTA 6344 6

50,00

39⁹⁹



Urzekające inspiracje



1. Lekki nawilżający krem do twarzy z wyciągiem z trawy cytrynowej i ogórka SPF 15

75 ml 2748 2
~~12,00~~
6⁹⁹
93,20/1L



3

2. Krem rozjaśniająco-redukujący przebarwienia - miniwersja

7 ml 4767 0
~~30,00~~
3⁹⁹
570,00/1L

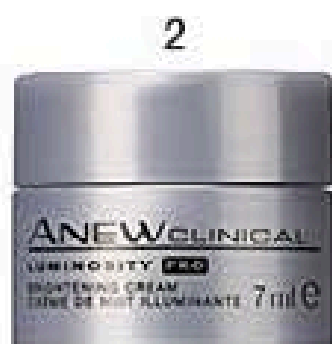

2

3. Lekki krem nawilżający na dzień Anew Aqua Youth SPF 15 UVA/UVB

30 ml 2111 3
~~45,00~~
23⁹⁹
799,67/1L



4

4. Ochronna kuracja z liposomami

50 ml 2922 3
~~26,00~~
11⁹⁹
239,80/1L

5. Błyszczak „Usta w powiększeniu”

4 ml
~~20,00~~
10⁹⁹

- Crimson Gold 0483 8
- Golden Petal 4188 9
- Natural Gold 4041 0
- Golden Peach 3673 1
- Pink 3676 4
- Rosey Gold 3672 3
- Amethyst Gold 3674 9
- Nude Gold 4042 8
- Golden Raisin 4024 6
- Ruby In Gold 3677 2



6

6. 24k złota szminka Ultra Colour Rich

3,6 g
~~33,00~~
16⁹⁹



Plumped Pink 2638 5

5

Voluminous Nude 2695 5

Fully Mauved 2629 4

7. Opaska do włosów Charlene
długość opaski: 37,5 cm,
rozmiar kokardy: 7,3 x 2,5 cm
1330 0
~~30,00~~

11⁹⁹



7

8. Woda perfumowana Far Away Exotic

50 ml 4583 1
~~76,00~~
27⁹⁹
559,00/1L



8

9. Woda po goleniu/ Woda toaletowa ProEnergy
100 ml 3908 1
~~35,00~~

14⁹⁹
149,90/1L



9

10. Woda toaletowa Pro Goal
100 ml 2572 6
~~35,00~~

14⁹⁹
149,90/1L



10

Produkty z obu stron dostępne są do wyczerpania zapasów

Nie przegap!

do **85%** taniej!

Co to jest mammografia?

Podczas badania obraz powstaje dzięki różnicy w stopniu pochłaniania energii promieni rentgenowskich przez różne tkanki:

- tkanka tłuszczowa pochłania najwięcej energii i w obrazie rentgenowskim ma ciemny kolor;
- tkanka łączna pochłania zdecydowanie mniej energii i uwidacznia się jako różne odcienie bieli;
- jakiegokolwiek nieprawidłowe zmiany w gruczole piersiowym uwidaczniają się jako białe plamy.

Dzięki czułości tej metody wykrywa się około 85-90% przypadków raka piersi.

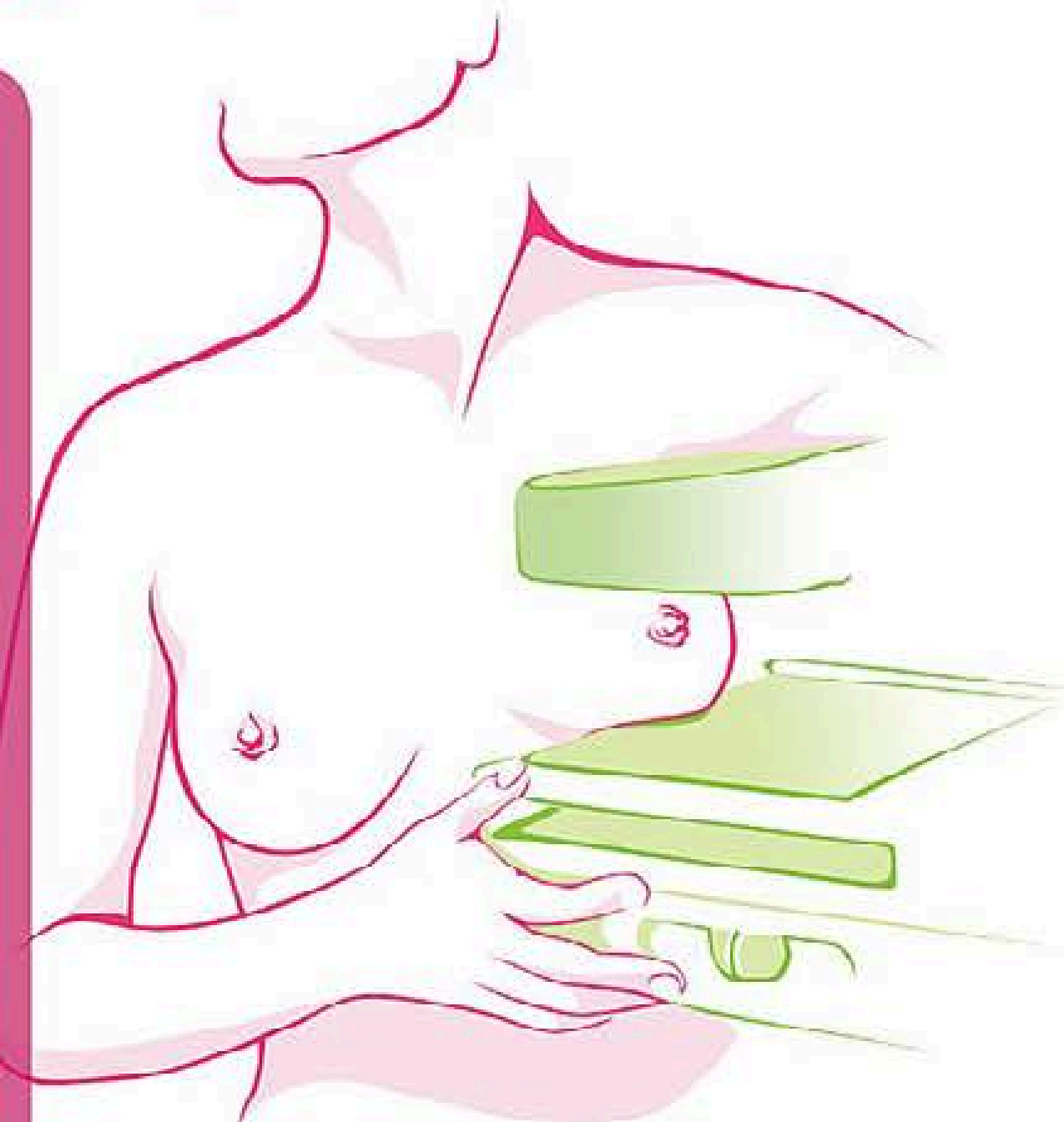

Konsultacja medyczna:
dr n. med. Paweł Guzik
Specjalista Położnictwa
i Ginekologii

Mammografia to metoda obrazowania nieprawidłowości występujących w piersiach za pomocą promieni rentgenowskich.

Dawka dostarczonego podczas mammografii promieniowania rentgenowskiego jest mała i ryzyko z nią związane jest mniejsze niż korzyści odnoszone w wyniku przeprowadzenia badania. W badaniu mammograficznym można wykryć wiele nieprawidłowości, takich jak: guzy, zwapnienia i mikrozwapnienia oraz torbiele.

Mammografię wykonuje się u kobiet od 49 roku życia, nie rzadziej niż co 2 lata, jednak jeśli istnieje podejrzenie zmiany, wykrytej np. w badaniu USG, badanie można wykonać w każdym wieku.

15 lat
AVON
KONTRA RAK PIERSI

W Polsce od 15 lat walczymy z rakiem piersi.
Przekazaliśmy na ten cel blisko 15 milionów złotych.
Kupując produkty z Różową Wstążką, wspieracie nasze działania.

- 1. Kubek podróżny z Różową Wstążką**
Średnica zakrętki: 8 cm.
Średnica podstawy: 6 cm.
Wysokość: 17,5 cm.
0045 5
25,00



- 2. Broszka z Różową Wstążką**
Rozmiar: 4 x 2 cm.
3184 9
15,00



- 3. Naszyjnik z Różową Wstążką**
Długość: 42 + 9 cm
Posrebrzany
6403 0
15,00



- 4. Pluszowa Owieczka z Różową Wstążką**
100% poliester,
20 x 10 x 14 cm.
Produkt przeznaczony dla dzieci 0+.
0145 3
30,00



- 5. Długopis z naklejkami z Różową Wstążką**
Plastikowy różowy długopis z samoprzylepnymi karteczkami.
Długość: 14 cm.
Kolor tuszu: czarny.
4975 9
10,00



- 6. Etui na telefon z Różową Wstążką**
Materiał: PVC.
Wymiary: 13 x 8,5 cm
1908 3
12,00



Całkowity zysk ze sprzedaży produktów z Różową Wstążką oraz Symbolem Nieskończoności przeznaczamy na działania w ramach kampanii Avon Kontra Rak Piersi oraz Avon Kontra Przemoc. Więcej informacji o produktach naszej akcji uzyskasz od swojej Konsultantki.

- 7. Kolczyki „Powiedz STOP Przemocy”**
Rozmiar: 2 cm x 1,5 cm.
Posrebrzane
3935 4
15,00



- 8. Naszyjnik „Powiedz STOP Przemocy”**
Naszyjnik: 42 + 9 cm.
Średnica przywieszki: ok. 2,2 cm
Posrebrzany
1998 4
20,00



AVON baby

Najczulsza pielęgnacja



1. Męciutka myjka do ciała

100 % bawełny, 19 x 12 cm

1005 8

20,00

14⁹⁹

2. Krem na odpieluszkowe podrażnienie skóry

100 ml 1481 1

47,00

14⁹⁹

149,90/1L

3. Płyn do mycia ciała i włosów

250 ml 1638 6

15,00

12⁹⁹

51,96/1L

4. Delikatne chusteczki

opakowanie zawiera 64 chusteczki

1450 6

15,00

12⁹⁹

opakowanie zawiera 64 chusteczki



5. Olejek kojący

250 ml 1609 7

16,00

11⁹⁹

47,96/1L

6. Delikatny szampon

250 ml 1664 2

15,00

10⁹⁹

43,96/1L

testowane przez pediatrów
hipoalergiczne,
nie zawierają parabenów
ani substancji zapachowych

Przyjazne dzieciom*
odpowiednie dla wrażliwej skóry

Kochane przez mamy
wzmożone aloeem i rumiankiem
które nadają skórze miękkość
i zdrowy wygląd

*Badania przeprowadzono na grupie niemowląt 8 miesięcy

cenę od 10⁹⁹



Uwielbiane przez dzieci!

AVON naturals

Kids



! do wyczerpania zapasów



9. Kubeczki do zabawy w kąpiel

W zestawie 8 kubeczków z nadrukami zabawnych owoców.

Materiał: plastik

6379 2

30,00

24⁹⁹

7. Spray ułatwiający rozczesywanie włosów

Wspaniałe Mango

200 ml 4137 6

15,00

9⁹⁹

49,95/1L

8. Płyn do mycia ciała i do kąpieli

Pyzata Jagoda

250 ml 4552 6

15,00

9⁹⁹

39,96/1L

10. Szampon i odżywka

Szalony Arbuź

250 ml 4764 7

15,00

9⁹⁹

39,96/1L

11. Płyn do mycia ciała i kąpieli

Wspaniałe Mango

250 ml 4546 8

15,00

9⁹⁹

39,96/1L

12. Pachnąca mgiełka do włosów

Wesołe Jabłuszko

200 ml 1352 4

15,00

9⁹⁹

49,95/1L

nie powoduje łzawienia

łagodna formuła

owocowy zapach



cenę od 9⁹⁹

AVON Srebrna Dzieci

WYBIERZ SWOJĄ SZCZOTKĘ

DO STYLIZACJI WŁOSÓW



perfekcyjnie wygładza włosy

1. Szczotka do wygładzania włosów

1376 3
25,00

14,99



uniwersalna, do układania i większości fryzur

2. Szczotka do wygładzania włosów

1367 2
17,00

9,99



do kompleksowej stylizacji: rozczesuje, tapiruje i rozdziela pasma

3. Grzebień do stylizacji włosów

3502 2
10,00

5,99



efekt prostych włosów podczas suszenia

4. Grzebień do prostowania włosów

4686 2
35,00

19,99



szerokie odstępy między zębami ułatwiają rozczesywanie mokrych włosów

nowość

9. Grzebień 6457 6

Cena regularna: 10,00

5,99



do stylizowania fryzur z krótszych włosów

5. Szczotka do stylizacji włosów

2736 7
17,00

9,99



dobrych objętości, modeluje fale i loki

6. Okragła szczotka do podkreślenia włosów

1371 4
35,00

19,99

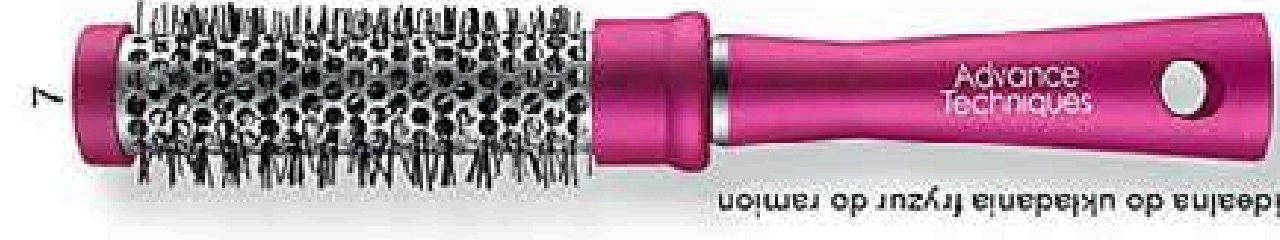

idealna do układania fryzur do ramion

7. Okragła szczotka do modelowania

1375 5
25,00

12,99



składana, idealna do torebki

8. Składana szczotka z lusterkiem

0613 0
17,00

9,99

ceny **5,99**
od
do **45% taniej**

Advance Techniques

Więcej pielęgnacji za mniej



AVON
Advance
Techniques
colour protection

Shampoo
For colour-treated hair
Shampooing ravive
couleur
Pour cheveux colorés

NOWA NIŻSZA CENA

każdy **11⁹⁹**
29,98/1L

400^{ml}

■ Szampon
chroniący kolor
400 ml 2971 0
16,00



■ Przeciwłupieżowy
szampon
z odżywką 2 w 1
400 ml 3335 7
16,00



■ Szampon
dodający
objętości
400 ml 2987 6
16,00



■ Odżywczy
szampon
400 ml 2805 0
16,00



■ Szampon
dodający
blasku 2w1
400 ml 6326 3
16,00

przywraca włosom
zdrowy wygląd

Odżywczy szampon
z olejkiem arganowym
700 ml 1957 0
25,00

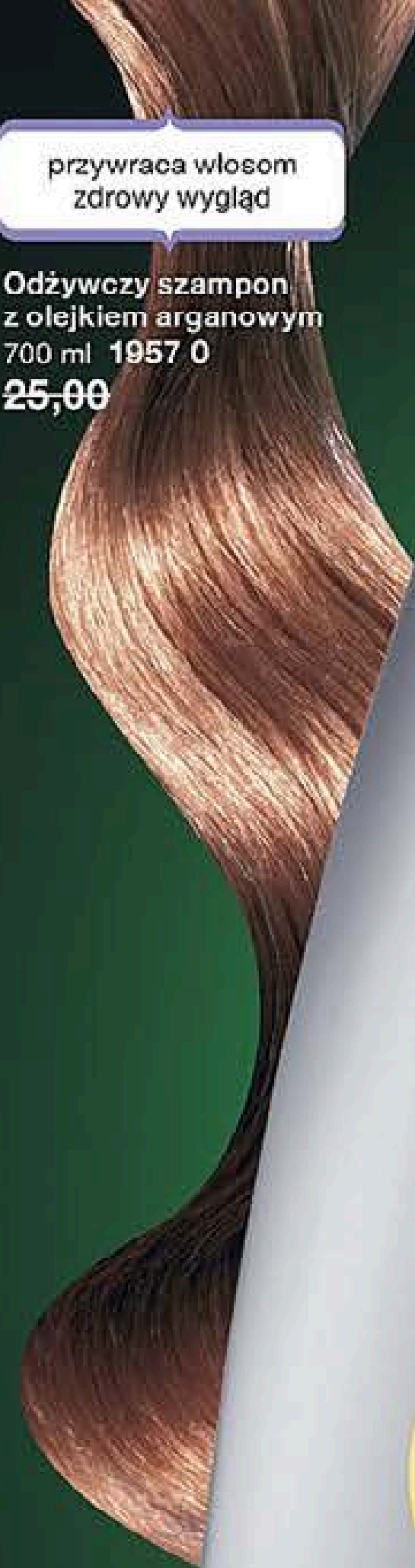

AVON
Advance
Techniques

360 nourish

MOROCCO
ARGAN

Shampoo
For all hair
Shampoo
à l'huile d'
du Mar
Tous types de

700 ml e

700^{ml}

potrzyj
tutaj
BY POZNAĆ
ZAPACH

AVON
Advance
Techniques

daily shine

2-in-1 Shampoo
& Conditioner
For all hair types

Shampooing &
après-shampooing
2 en 1 brillance
Tous types
de cheveux

700 ml e

nowość

dodaje blasku
i nawilża włosy

Szampon i odżywka
2w1 dodający blasku
700 ml 6409 7
Cena regularna: 25,00

każdy **16⁹⁹**
24,27/1L

Advance Techniques

Chroń włosy podczas stylizacji



chroni włosy podczas stylizacji termicznej

RADA:
po umyciu włosów stosuj spray termoochronny, który zabezpiecza włosy przed działaniem wysokich temperatur podczas suszenia suszarką oraz stylizacji lokówką i prostownicą.

Spray termoochronny do stylizacji włosów
100 ml 3907 3
~~15,00~~
7⁹⁹
79,90/1L

1. Tonik dodający objętości do włosów cienkich i delikatnych
150 ml 3074 2
~~18,00~~
13⁹⁹
93,27/1L

2. Pianka dodająca objętości do cienkich włosów
150 ml 1706 1
~~17,00~~
12⁹⁹
66,60/1L

3. Odżywka dodająca objętości
250 ml 3389 4
~~13,00~~
8⁹⁹
35,96/1L

4. Szampon dodający objętości
250 ml 3938 8
~~13,00~~
8⁹⁹
35,96/1L

DO 2X WIĘCEJ OBJĘTOŚCI PRZEZ CAŁY DZIEŃ*



podnosi włosy u nasady i dodaje objętości

zwiększa objętość od nasady aż po konce

dodają włosom objętości

*badanie laboratoryjne nr 0000018702 na próbkach włosów przy użyciu szamponu, odżywki i sprayu dodających objętości do włosów cienkich i delikatnych.

ceny od **8⁹⁹**

AVON Studio Pielęgnacji Włosów

1. Spray UV do wszystkich rodzajów włosów 150 ml 1160 1 ~~18,00~~ 11,99 79,93/1L

2. Szampon chroniący kolor 250 ml 3130 2 ~~18,00~~ 8,99 35,96/1L

3. Odżywka chroniąca kolor 250 ml 3101 3 ~~18,00~~ 8,99 35,96/1L

4. Maseczka odżywcza do włosów farbowanych 150 ml 0838 3 ~~18,00~~ 11,99 79,93/1L

5. Serum dodające blasku do każdego rodzaju włosów 60 ml 4522 9 ~~23,00~~ 16,99 283,17/1L

6. Szampon i odżywka 2w1 do wszystkich rodzajów włosów 250 ml 4139 2 ~~18,00~~ 8,99 35,96/1L

7. Szampon do wszystkich rodzajów włosów 250 ml 4138 4 ~~18,00~~ 8,99 35,96/1L

8. Odżywka bez spłukiwania do wszystkich rodzajów włosów 250 ml 4350 5 ~~18,00~~ 8,99 35,96/1L

9. Pielęgnująca odżywka z olejkami arganowym 250 ml 2814 2 ~~15,00~~ 9,99 39,96/1L

10. Odżywczy szampon z olejkami arganowym 250 ml 2783 9 ~~15,00~~ 9,99 39,96/1L

11. Maseczka z olejkami arganowym 150 ml 0814 4 ~~18,00~~ 13,99 93,27/1L

12. Balsam dyscyplinujący włosy 60 ml 1096 7 ~~25,00~~ 19,99 333,17/1L

13. Szampon dyscyplinujący włosy 250 ml 1001 9 ~~18,00~~ 8,99 35,96/1L

14. Odżywka dyscyplinująca włosy 250 ml 0929 0 ~~18,00~~ 8,99 35,96/1L

15. Spray dodający blasku 100 ml 3143 5 ~~17,00~~ 12,99 129,80/1L

16. Płynny wosk w sprayu do stylizacji włosów 150 ml 1705 3 ~~17,00~~ 12,99 86,60/1L

17. Odżywka mgielka do każdego rodzaju włosów Kwiat Wiśni 150 ml 3512 1 ~~44,00~~ 44,00 63,27/1L

18. Mgielka odświeżająca do włosów cienkich i delikatnych Malina i Hibiskus 100 ml 0404 4 ~~44,00~~ 44,00 70,00/1L

19. Odżywka mgielka do włosów słabych i łamliwych Pokrzywa i Łopian 125 ml 4135 0 ~~44,00~~ 44,00 63,27/1L

20. Szampon do włosów „Hibiskus i Malina” 700 ml 3208 6 ~~49,00~~ 49,00

21. Szampon pielęgnacyjno-naprawczy do włosów normalnych i zniszczonych Rumianek i Aloes 700 ml 3216 9 ~~49,00~~ 49,00

22. Szampon Pokrzywa i Łopian 700 ml 4036 0 ~~49,00~~ 49,00

23. Rewitalizujący szampon z odżywką 2 w 1 700 ml 3211 0 ~~49,00~~ 49,00

24. Nawilżający kremowy żel do mycia ciała z olejkami arganowym 250 ml 1878 8 ~~19,00~~ 13,49 53,96/1L

25. Dwufazowy olejek nawilżający 150 ml 1529 7 ~~19,00~~ 13,99 89,27/1L

26. Dwufazowy olejek ujednolajająco-naprawczy 150 ml 1423 3 ~~19,00~~ 15,99 100,00/1L

27. Nawilżający krem do ciała z olejkami arganowym 200 ml 2610 4 ~~24,00~~ 15,99 79,93/1L

28. Mineralny żel pod prysznic „Złocisty blask” 250 ml 2659 1 ~~18,00~~ 13,99 55,96/1L

29. Mineralny olejek w sprayu z polyskawkami drobnymi 150 ml 1407 6 ~~21,00~~ 13,49 89,27/1L

30. Plastry z woskiem do depilacji ciała W zestawie: 10 podwójnych plasterów z woskiem do depilacji 2 chusteczki nasączone olejkami do stosowania po depilacji 3286 2 ~~29,00~~ 20,99

31. Żelowe poduszeczki pod stopy 2 sztuki 2172 5 ~~25,00~~ 17,99

32. Szytt z zapobiegający otarciom stóp 4 g 2706 0 ~~18,00~~ 12,99

33. Głęboko nawilżający krem do stóp Gliceryna i Masło Kakaowe 150 ml 4526 0 ~~18,00~~ 12,99 86,60/1L

34. Odświeżający dezodorant do stóp 100 ml 2693 0 ~~20,00~~ 20,00 139,60/1L

35. Spray do stóp i nóg przywracający uczucie komfortu 100 ml 2272 3 ~~20,00~~ 20,00 139,60/1L

36. Odświeżający dezodorant do stóp i obuwia 75 ml 3914 9 ~~20,00~~ 20,00 166,63/1L

17. Odżywka mgielka do każdego rodzaju włosów Kwiat Wiśni 150 ml 3512 1 ~~44,00~~ 44,00 63,27/1L

18. Mgielka odświeżająca do włosów cienkich i delikatnych Malina i Hibiskus 100 ml 0404 4 ~~44,00~~ 44,00 70,00/1L

19. Odżywka mgielka do włosów słabych i łamliwych Pokrzywa i Łopian 125 ml 4135 0 ~~44,00~~ 44,00 63,27/1L

20. Szampon do włosów „Hibiskus i Malina” 700 ml 3208 6 ~~49,00~~ 49,00

21. Szampon pielęgnacyjno-naprawczy do włosów normalnych i zniszczonych Rumianek i Aloes 700 ml 3216 9 ~~49,00~~ 49,00

22. Szampon Pokrzywa i Łopian 700 ml 4036 0 ~~49,00~~ 49,00

23. Rewitalizujący szampon z odżywką 2 w 1 700 ml 3211 0 ~~49,00~~ 49,00

24. Nawilżający kremowy żel do mycia ciała z olejkami arganowym 250 ml 1878 8 ~~19,00~~ 13,49 53,96/1L

25. Dwufazowy olejek nawilżający 150 ml 1529 7 ~~19,00~~ 13,99 89,27/1L

26. Dwufazowy olejek ujednolajająco-naprawczy 150 ml 1423 3 ~~19,00~~ 15,99 100,00/1L

27. Nawilżający krem do ciała z olejkami arganowym 200 ml 2610 4 ~~24,00~~ 15,99 79,93/1L

28. Mineralny żel pod prysznic „Złocisty blask” 250 ml 2659 1 ~~18,00~~ 13,99 55,96/1L

29. Mineralny olejek w sprayu z polyskawkami drobnymi 150 ml 1407 6 ~~21,00~~ 13,49 89,27/1L

30. Plastry z woskiem do depilacji ciała W zestawie: 10 podwójnych plasterów z woskiem do depilacji 2 chusteczki nasączone olejkami do stosowania po depilacji 3286 2 ~~29,00~~ 20,99

31. Żelowe poduszeczki pod stopy 2 sztuki 2172 5 ~~25,00~~ 17,99

32. Szytt z zapobiegający otarciom stóp 4 g 2706 0 ~~18,00~~ 12,99

33. Głęboko nawilżający krem do stóp Gliceryna i Masło Kakaowe 150 ml 4526 0 ~~18,00~~ 12,99 86,60/1L

34. Odświeżający dezodorant do stóp 100 ml 2693 0 ~~20,00~~ 20,00 139,60/1L

35. Spray do stóp i nóg przywracający uczucie komfortu 100 ml 2272 3 ~~20,00~~ 20,00 139,60/1L

36. Odświeżający dezodorant do stóp i obuwia 75 ml 3914 9 ~~20,00~~ 20,00 166,63/1L

31. Żelowe poduszeczki pod stopy 2 sztuki 2172 5 ~~25,00~~ 17,99

32. Szytt z zapobiegający otarciom stóp 4 g 2706 0 ~~18,00~~ 12,99

33. Głęboko nawilżający krem do stóp Gliceryna i Masło Kakaowe 150 ml 4526 0 ~~18,00~~ 12,99 86,60/1L

34. Odświeżający dezodorant do stóp 100 ml 2693 0 ~~20,00~~ 20,00 139,60/1L

35. Spray do stóp i nóg przywracający uczucie komfortu 100 ml 2272 3 ~~20,00~~ 20,00 139,60/1L

36. Odświeżający dezodorant do stóp i obuwia 75 ml 3914 9 ~~20,00~~ 20,00 166,63/1L

KONIEC ŁUPIEŻU

ZDROWA SKÓRA I PIĘKNE WŁOSY
DLA NIEJ DLA NIEGO

37. Przeciwlupieżowy szampon 2 w 1 250 ml 4997 3 ~~15,00~~ 9,99 39,96/1L

38. Szampon dodający objętości 250 ml 1567 7 ~~15,00~~ 9,99 39,96/1L

39. Szampon dyscyplinujący włosy 250 ml 1903 4 ~~15,00~~ 9,99 39,96/1L

40. Przeciwlupieżowa odżywka kojąca skórę głowy 150 ml 1569 3 ~~18,00~~ 13,99 93,27/1L

41. Maseczka do włosów 150 ml 0838 3 ~~18,00~~ 11,99 79,93/1L

42. Szampon 2w1 250 ml 4139 2 ~~18,00~~ 8,99 35,96/1L

43. Szampon 2w1 250 ml 4138 4 ~~18,00~~ 8,99 35,96/1L

44. Odżywka bez spłukiwania 250 ml 4350 5 ~~18,00~~ 8,99 35,96/1L

45. Serum dodające blasku 60 ml 4522 9 ~~23,00~~ 16,99 283,17/1L

46. Pielęgnująca odżywka 250 ml 2814 2 ~~15,00~~ 9,99 39,96/1L

47. Odżywczy szampon 250 ml 2783 9 ~~15,00~~ 9,99 39,96/1L

48. Maseczka z olejkami arganowymi 150 ml 0814 4 ~~18,00~~ 13,99 93,27/1L

49. Balsam dyscyplinujący 60 ml 1096 7 ~~25,00~~ 19,99 333,17/1L

50. Szampon dyscyplinujący 250 ml 1001 9 ~~18,00~~ 8,99 35,96/1L

51. Odżywka dyscyplinująca 250 ml 0929 0 ~~18,00~~ 8,99 35,96/1L

52. Spray dodający blasku 100 ml 3143 5 ~~17,00~~ 12,99 129,80/1L

53. Płynny wosk w sprayu 150 ml 1705 3 ~~17,00~~ 12,99 86,60/1L

54. Odżywka mgielka Kwiat Wiśni 150 ml 3512 1 ~~44,00~~ 44,00 63,27/1L

55. Mgielka odświeżająca Malina i Hibiskus 100 ml 0404 4 ~~44,00~~ 44,00 70,00/1L

56. Odżywka mgielka Pokrzywa i Łopian 125 ml 4135 0 ~~44,00~~ 44,00 63,27/1L

57. Szampon do włosów „Hibiskus i Malina” 700 ml 3208 6 ~~49,00~~ 49,00

58. Szampon pielęgnacyjno-naprawczy Rumianek i Aloes 700 ml 3216 9 ~~49,00~~ 49,00

59. Szampon Pokrzywa i Łopian 700 ml 4036 0 ~~49,00~~ 49,00

60. Rewitalizujący szampon z odżywką 2 w 1 700 ml 3211 0 ~~49,00~~ 49,00

61. Nawilżający kremowy żel 250 ml 1878 8 ~~19,00~~ 13,49 53,96/1L

62. Dwufazowy olejek nawilżający 150 ml 1529 7 ~~19,00~~ 13,99 89,27/1L

63. Dwufazowy olejek ujednolajająco-naprawczy 150 ml 1423 3 ~~19,00~~ 15,99 100,00/1L

64. Nawilżający krem do ciała 200 ml 2610 4 ~~24,00~~ 15,99 79,93/1L

65. Mineralny żel pod prysznic 250 ml 2659 1 ~~18,00~~ 13,99 55,96/1L

66. Mineralny olejek w sprayu 150 ml 1407 6 ~~21,00~~ 13,49 89,27/1L

67. Plastry z woskiem do depilacji 3286 2 ~~29,00~~ 20,99

68. Żelowe poduszeczki 2 sztuki 2172 5 ~~25,00~~ 17,99

69. Szytt 4 g 2706 0 ~~18,00~~ 12,99

70. Krem do stóp 150 ml 4526 0 ~~18,00~~ 12,99 86,60/1L

71. Dezodorant do stóp 100 ml 2693 0 ~~20,00~~ 20,00 139,60/1L

72. Spray do stóp 100 ml 2272 3 ~~20,00~~ 20,00 139,60/1L

73. Dezodorant do stóp i obuwia 75 ml 3914 9 ~~20,00~~ 20,00 166,63/1L

37. Przeciwlupieżowy szampon 2 w 1 250 ml 4997 3 ~~15,00~~ 9,99 39,96/1L

38. Szampon dodający objętości 250 ml 1567 7 ~~15,00~~ 9,99 39,96/1L

39. Szampon dyscyplinujący włosy 250 ml 1903 4 ~~15,00~~ 9,99 39,96/1L

40. Przeciwlupieżowa odżywka kojąca skórę głowy 150 ml 1569 3 ~~18,00~~ 13,99 93,27/1L

41. Maseczka do włosów 150 ml 0838 3 ~~18,00~~ 11,99 79,93/1L

42. Szampon 2w1 250 ml 4139 2 ~~18,00~~ 8,99 35,96/1L

43. Szampon 2w1 250 ml 4138 4 ~~18,00~~ 8,99 35,96/1L

44. Odżywka bez spłukiwania 250 ml 4350 5 ~~18,00~~ 8,99 35,96/1L

45. Serum dodające blasku 60 ml 4522 9 ~~23,00~~ 16,99 283,17/1L

46. Pielęgnująca odżywka 250 ml 2814 2 ~~15,00~~ 9,99 39,96/1L

47. Odżywczy szampon 250 ml 2783 9 ~~15,00~~ 9,99 39,96/1L

48. Maseczka z olejkami arganowymi 150 ml 0814 4 ~~18,00~~ 13,99 93,27/1L

49. Balsam dyscyplinujący 60 ml 1096 7 ~~25,00~~ 19,99 333,17/1L

50. Szampon dyscyplinujący 250 ml 1001 9 ~~18,00~~ 8,99 35,96/1L

51. Odżywka dyscyplinująca 250 ml 0929 0 ~~18,00~~ 8,99 35,96/1L

52. Spray dodający blasku 100 ml 3143 5 ~~17,00~~ 12,99 129,80/1L

53. Płynny wosk w sprayu 150 ml 1705 3 ~~17,00~~ 12,99 86,60/1L

54. Odżywka mgielka Kwiat Wiśni 150 ml 3512 1 ~~44,00~~ 44,00 63,27/1L

55. Mgielka odświeżająca Malina i Hibiskus 100 ml 0404 4 ~~44,00~~ 44,00 70,00/1L

56. Odżywka mgielka Pokrzywa i Łopian 125 ml 4135 0 ~~44,00~~ 44,00 63,27/1L

57. Szampon do włosów „Hibiskus i Malina” 700 ml 3208 6 ~~49,00~~ 49,00

58. Szampon pielęgnacyjno-naprawczy Rumianek i Aloes 700 ml 3216 9 ~~49,00~~ 49,00

59. Szampon Pokrzywa i Łopian 700 ml 4036 0 ~~49,00~~ 49,00

60. Rewitalizujący szampon z odżywką 2 w 1 700 ml 3211 0 ~~49,00~~ 49,00

61. Nawilżający kremowy żel 250 ml 1878 8 ~~19,00~~ 13,49 53,96/1L

62. Dwufazowy olejek nawilżający 150 ml 1529 7 ~~19,00~~ 13,99 89,27/1L

63. Dwufazowy olejek ujednolajająco-naprawczy 150 ml 1423 3 ~~19,00~~ 15,99 100,00/1L

64. Nawilżający krem do ciała 200 ml 2610 4 ~~24,00~~ 15,99 79,93/1L

65. Mineralny żel pod prysznic 250 ml 2659 1 ~~18,00~~ 13,99 55,96/1L

66. Mineralny olejek w sprayu 150 ml 1407 6 ~~21,00~~ 13,49 89,27/1L

67. Plastry z woskiem do depilacji 3286 2 ~~29,00~~ 20,99

68. Żelowe poduszeczki 2 sztuki 2172 5 ~~25,00~~ 17,99

69. Szytt 4 g 2706 0 ~~18,00~~ 12,99

70. Krem do stóp 150 ml 4526 0 ~~18,00~~ 12,99 86,60/1L

71. Dezodorant do stóp 100 ml 2693 0 ~~20,00~~ 20,00 139,60/1L

72. Spray do stóp 100 ml 2272 3 ~~20,00~~ 20,00 139,60/1L

73. Dezodorant do stóp i obuwia 75 ml 3914 9 ~~20,00~~ 20,00 166,63/1L

AVON Studio Pięknych Włosów

ceny od 7,99

najmodniejszy
ODCIEN
sezonu

8.4

Advance Techniques
Profesjonalna koloryzacja w domu

KOLOR, KTÓRY ZATRZYMA KAŻDE SPOJRZENIE!

Wybierz najgorętszy odcień tego sezonu, *głęboką miedź 8.4*, która doda szyku każdej kreacji. Nie przegap!

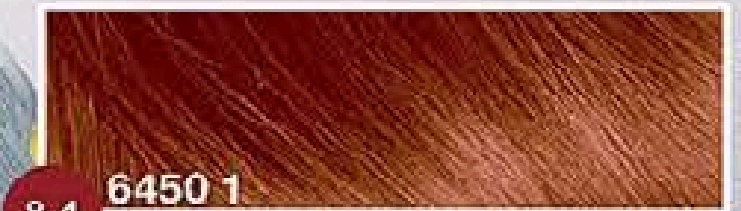

8.4
6450 1
GŁĘBOKA MIEDŹ

nowość

Farba do włosów
Cena regularna: 25,00

1 za **19⁹⁹**
2 za **33⁹⁸**
do **30%** taniej

Oferta dotyczy strony 146-149

Znajdź swój kolor

Aby uzyskać najlepszy efekt, wybierz odcień odbiegający od twojego naturalnego o najwyżej 2-3 tony.

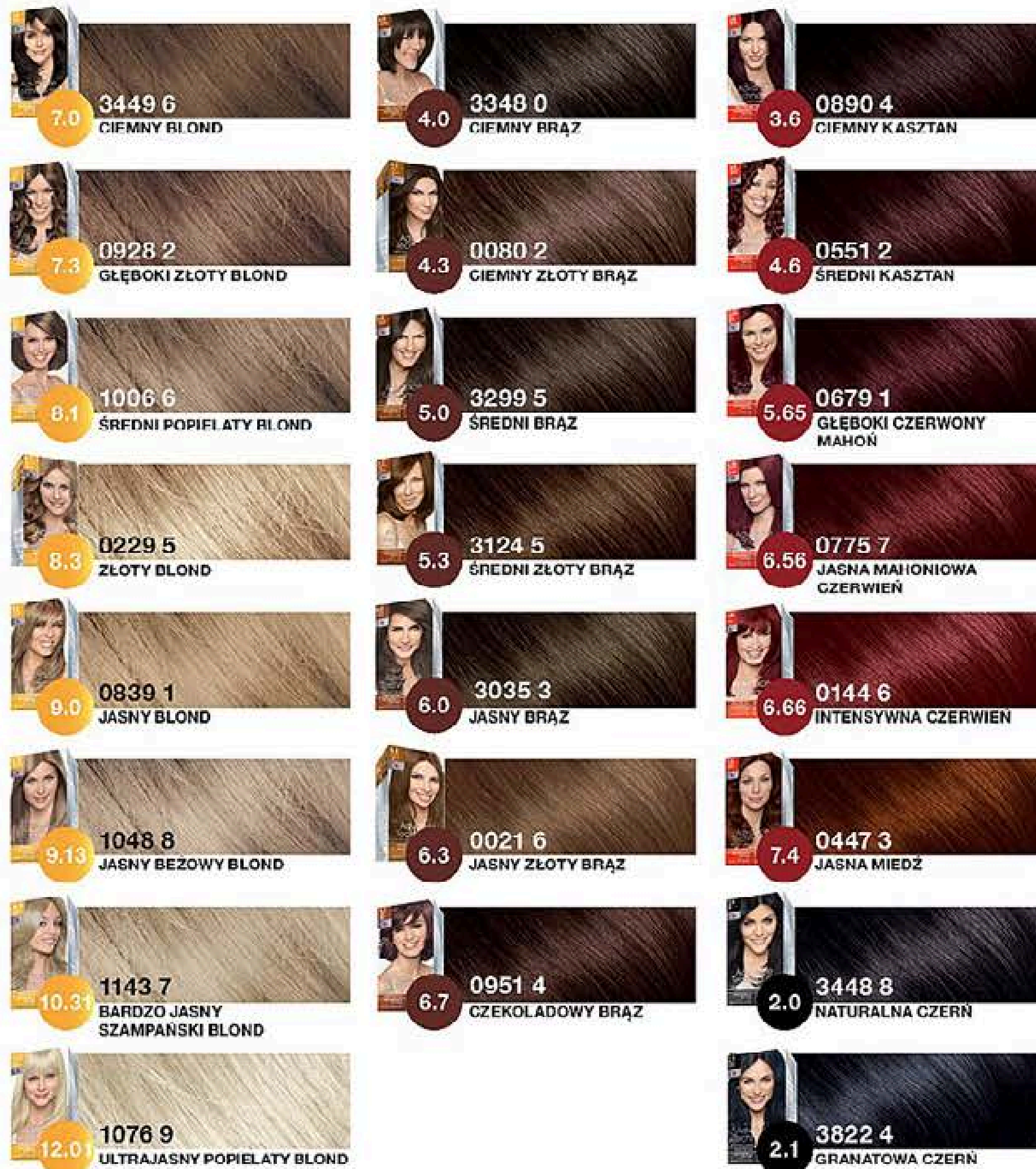

Farba do włosów
25,00

Opakowanie zawiera:

- Preparat przygotowujący do farbowania (15 ml)
- Emulsja aktywująca (70 ml)
- Krem koloryzujący (40 ml)
- Balsam pielęgnujący (20 ml)
- Rękawiczki

Advance Techniques

ŁATWY SPOSÓB NA IDEALNY KOLOR!



3 PROSTE KROKI DO
IDEALNYCH REZULTATÓW

1 KROK
preparat przygotowujący do farbowania chroni włosy i zapewnia jednolity kolor na całej długości

2 KROK
wielowymiarowy, naturalnie wyglądający kolor

3 KROK
balsam pielęgnujący utrwala kolor i nadaje włosom zdrowy wygląd i blask

1 za 19⁹⁹
2 za 33⁹⁸
do 30% taniej

Oferta dotyczy strony 146-149

skin
so
soft

Odrobina luksusu DLA CIAŁA



Z MINERAŁAMI,
nadaje skórze
złocisty połysk



Z OLEJKIEM
BABASSU,
ujędnia i poprawia
elastyczność skóry



Z OLEJKIEM
ARGANOWYM,
zmiękcza skórę,
zapewnia nawilżenie
przez 24h



Z OLEJKIEM
Z NASION PIANKI
ŁĄKOWEJ,
zapewnia długotrwały
efekt gładkiej skóry,
spowalnia odrastanie
włosków



1. Mineralny
balsam do ciała
„Złocisty blask”
250 ml 1758 2
22,00
39,96/1L

2. Ujędniająco-
naprawczy
balsam do ciała
z olejkiem babassu
250 ml 2874 6
20,00
39,96/1L

3. Intensywnie
nawilżający
balsam do ciała
z olejkiem
arganowym
250 ml 2904 1
48,00
39,96/1L

4. Balsam
spowalniający
odrastanie włosów
po depilacji
250 ml 3280 5
20,00
39,96/1L



każdy

999

do 55% taniej

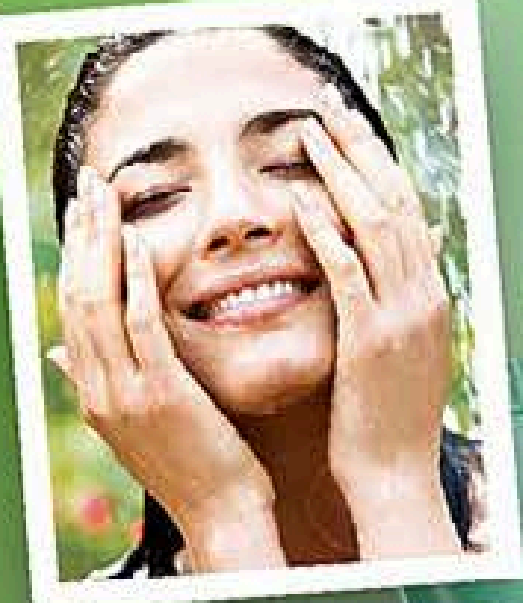

oczyszcza i matuje

oczyszcza skórę wrażliwą

oczyszcza, nawilża, wygładza

Najlepsze z natury... dla twojej twarzy

Testowane dermatologicznie



odżywczy

kojący

oczyszczający

intensywnie nawilżający

1 OCZYSZCZANIE... tak jak lubisz

- Oczyszczający żel i tonik 2 w 1 Drzewo Herbaciane i Ogórek 3334 0
 - Żel i tonik 2 w 1 do skóry wrażliwej Rumianek i Mak 2492 7
 - Nawilżający preparat do demakijażu, żel, tonik 3 w 1 Brzoskwinia i Kwiat Bawełny 2614 6
- 125 ml
16,00
79,92/1L

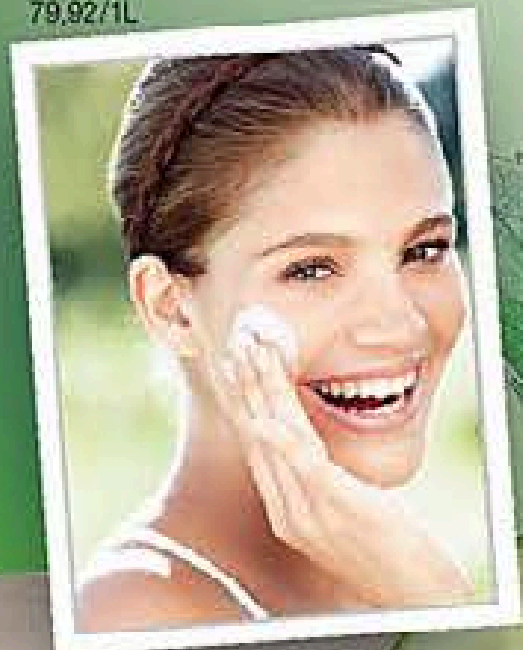

2 NAWILŻANIE... tak jak lubisz

- Rumianek i Mak 2177 4
 - Mleko i Miód 2615 3
 - Brzoskwinia i Bawełna 2566 8
 - Drzewo herbaciane i Ogórek 2174 1
- 75 ml
14,00
133,20/1L



AVON naturals
face
purifying
tea tree & cucumber
2 in 1 cleanser and toner
arbre à thé & concombre
nettoyant et tonique

AVON naturals
face
sensitive
chamomile & poppy
2-in-1
cleanser and toner
camomille & coquelicot
nettoyant et tonique
2 en 1

AVON naturals
face
hydrating
peach and cotton
3 in 1
cleanser, toner and
make-up remover
abricot et coton
3 en 1
nettoyant, tonique
démaquillant

AVON naturals
face 75 ml e
sensitive
chamomile and poppy
crème

AVON naturals
face 75 ml e
hydrating
peach and cotton
face cream
abricot et coton
crème visage

AVON naturals
face 75 ml e
nourishing
milk and honey
face cream
lait et miel
crème visage

AVON naturals
face 75 ml e
purifying
tea tree & cucumber
face cream
arbre à thé & concombre
crème visage

do 50% taniej

Oferta dotyczy stron 152-153

1 za 9⁹⁹ 2 za 13⁹⁸

RÓŻA

DLA SUCHEJ I ZMĘCZONEJ SKÓRY

Testowane dermatologicznie



nowości

Skarby natury...
rozświetlająca róża
dla twojej twarzy

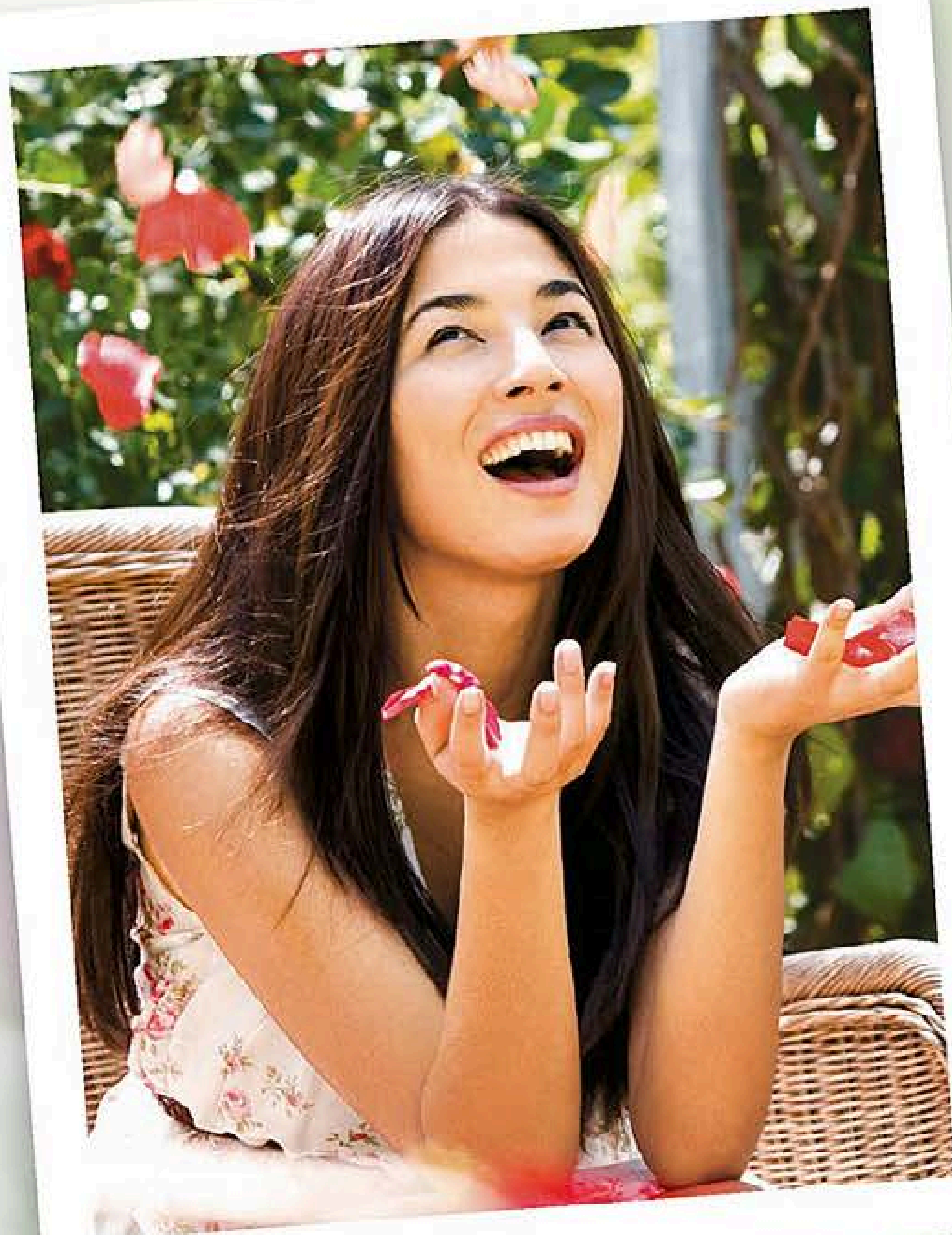

potrzyj tutaj
BY POZNAĆ
ZAPACH

AVON Natura

Różany krem do twarzy
• nadaje cerze miękkość i promienny wygląd
• formuła z bogatym w witaminę C ekstraktem nasion róży

Maseczka do twarzy z wyciągiem z róży
• z ekstraktem z róży
• rozjasnia i nawilża skórę

Krem pod oczy z wyciągiem z róży
• zmniejsza widoczność cieni pod oczami
• nawilża okolice oczu
• minimalizuje i pomaga zapobiegać powstawaniu zmarszczek

1. Maseczka do twarzy z wyciągiem z róży
75 ml 6308 1
16,00
213.33/1L

2. Różany krem do twarzy
75 ml 1606 3
14,00
186.67/1L

3. Krem pod oczy z wyciągiem z róży
15 ml 6320 6
14,00
213.33/1L

ZESTAW RÓŻANY NATURALS DO PIELĘGNACJI TWARZY
• Maseczkę do twarzy
• Krem na okolice oczu
• Krem na dzień
5102 9
Wartość zestawu: 44,00

zestaw tylko 21⁹⁹

Skarby natury...
energizujący
owoc granatu

Skarby natury...
odświeżający kwiat wiśni
dla ciała i włosów



**ZESTAW
NATURALS
MANGO
I GRANAT**
• Scrub do twarzy
• Mleczko do ciała
• Spray do ciała
5089 8
Wartość zestawu:
50,00

*zestaw
tylko* **24⁹⁹**

**1. Scrub do twarzy
Owoc Granatu**
75 ml 4982 5
16,00
213,33/1L

**2. Pachnąca
mgiełka do ciała
Owoc granatu
i Mango**
125 ml 3520 4
17,00
136,00/1L

**3. Owocowe
mleczko do ciała
Granat i Mango**
200 ml 2493 5
17,00
85,00/1L



**4. Odświeżający
szampon do
każdego rodzaju
włosów Kwiat
Wiśni**
250 ml 3249 0
10,00
40,00/1L

**5. Pachnąca
mgiełka do ciała
Kwiat Wiśni**
125 ml 2403 4
17,00
136,00/1L

**6. Żel pod prysznic
Kwiat Wiśni**
200 ml 2385 3
17,00
85,00/1L

*zestaw
tylko* **24⁹⁹**

**ZESTAW
NATURALS
KWIAT WIŚNI**
• Żel pod prysznic
• Spray do ciała
• Szampon
5156 5
Wartość zestawu:
44,00

AVON Natura

WANILIA

1. Nawilżający mus do ciała Wanilia
200 ml 1223 7

2. Scrub do ciała Wanilia
200 ml 0199 0

17,00
11,99

59,95/1L



OWOC GRANATU I MANGO

3. Żel pod prysznic Owoc granatu i Mango
200 ml 3507 1

17,00
11,99

59,95/1L



SOCZYSTY ARBUZ

4. Żel pod prysznic Soczysty Arbuż
200 ml 1032 2

17,00
11,99

59,95/1L

5. Pachnąca mgiełka do ciała Soczysty Arbuż
126 ml 0602 3

17,00
11,99

95,92/1L



TRUSKAWKA I GUAWA

6. Owocowe mleczko do ciała Truskawka i Guawa
200 ml 2535 3

17,00
11,99

59,95/1L

7. Scrub do ciała Truskawka
200 ml 0620 5

17,00
11,99

59,95/1L

8. Pachnąca mgiełka do ciała Truskawka i Guawa
125 ml 1396 1

17,00
11,99

95,92/1L



FIOŁEK I LICZI

9. Pachnąca mgiełka do ciała Fiołek i Liczi
126 ml 1673 3

17,00
11,99

95,92/1L

10. Żel pod prysznic Fiołek i Liczi
200 ml 1649 3

17,00
11,99

59,95/1L

11. Balsam do ciała Fiołek i Liczi
200 ml 1696 4

17,00
11,99

59,95/1L



MALINA I HIBISKUS

12. Żel pod prysznic Malina i Hibiskus
200 ml 4100 4

17,00
11,99

95,92/1L

13. Balsam do rąk i ciała Malina i Hibiskus
200 ml 4066 7

17,00
11,99

59,95/1L

14. Dezodorant/odświeżacz powietrza Malina i Hibiskus
125 ml 3658 2

17,00
11,99

95,92/1L



15. Maseczka do twarzy Mleko i Miód
75 ml 3773 9

16,00
8,99

119,87/1L



16. Oczyszczająca maseczka do twarzy Drzewo Herbaciane i Ogórek
75 ml 3333 2

16,00
8,99

119,87/1L



17. Nawilżający krem do pielęgnacji okolic oczu Brzoskwinia i Kwiat Bawełny
15 ml 2626 0

14,00
8,99

599,33/1L



18. Różany krem do demakijażu 3 w 1
125 ml 1616 2

16,00
8,99

71,92/1L



Skarby natury zamknięte w słoiczku

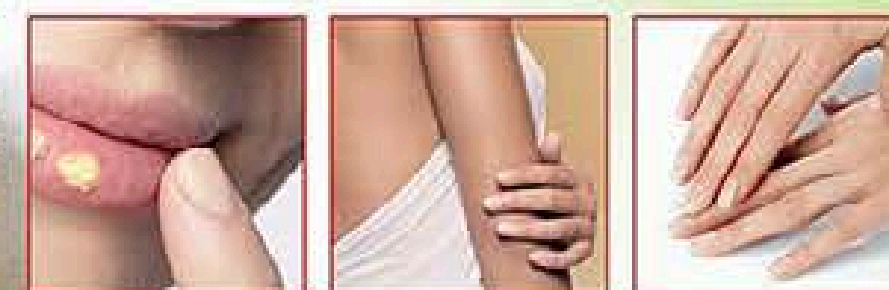

usta

łokcie

skórki



- z nawilżającym ekstraktem brzoskwini i olejem z nasion bawełny
- bogaty w witaminy A, C i E
- przyjemna, aksamitna formuła

- zawiera odżywczy miód
- bogaty w witaminę E
- doskonale nawilża i chroni skórę

19. Uniwersalny balsam z woskiem pszczelim
15 ml 0880 5
16,00

20. Uniwersalny balsam Brzoskwinia i Bawełna
15 ml 2962 9
16,00

każdy tylko **7,99**

532,67/1L

AVONNatura

senses

żele pod prysznic 500 ml

- 1. Garden of Eden 3479 3
- 2. Tropics 3053 6
- 3. Waterfall 2413 3
- 4. Lagoon 0366 5
- 5. Xtreme 0444 0
- 6. Seventh Heaven 6309 9

17,00
12⁹⁹

25,98/1L



Poczuj SIŁĘ AMAZONII



500 ml



750 ml XXL

potrzyj
tutaj,
BY POZNAĆ
ZAPACH

7. Żel pod prysznic
dla mężczyzn Amazon
500 ml 0797 1

17,00

9⁹⁹

19,98/1L

8. Żel pod prysznic
dla mężczyzn Amazon
750 ml 3481 9

22,00

13⁹⁹

18,65/1L



AVON Pielegnacja Ciata

senses

mydła w płynie 300 ml

● Mystique 0958 9

● Waterfall 2412 5

~~10,00~~

7⁹⁹

26,63/1L



peelingi do ciała 200 ml

● Lagoon 0954 8

● Tropics 0700 5

~~14,00~~

8⁹⁹

44,95/1L



Zanurz się W BŁOGOŚCI

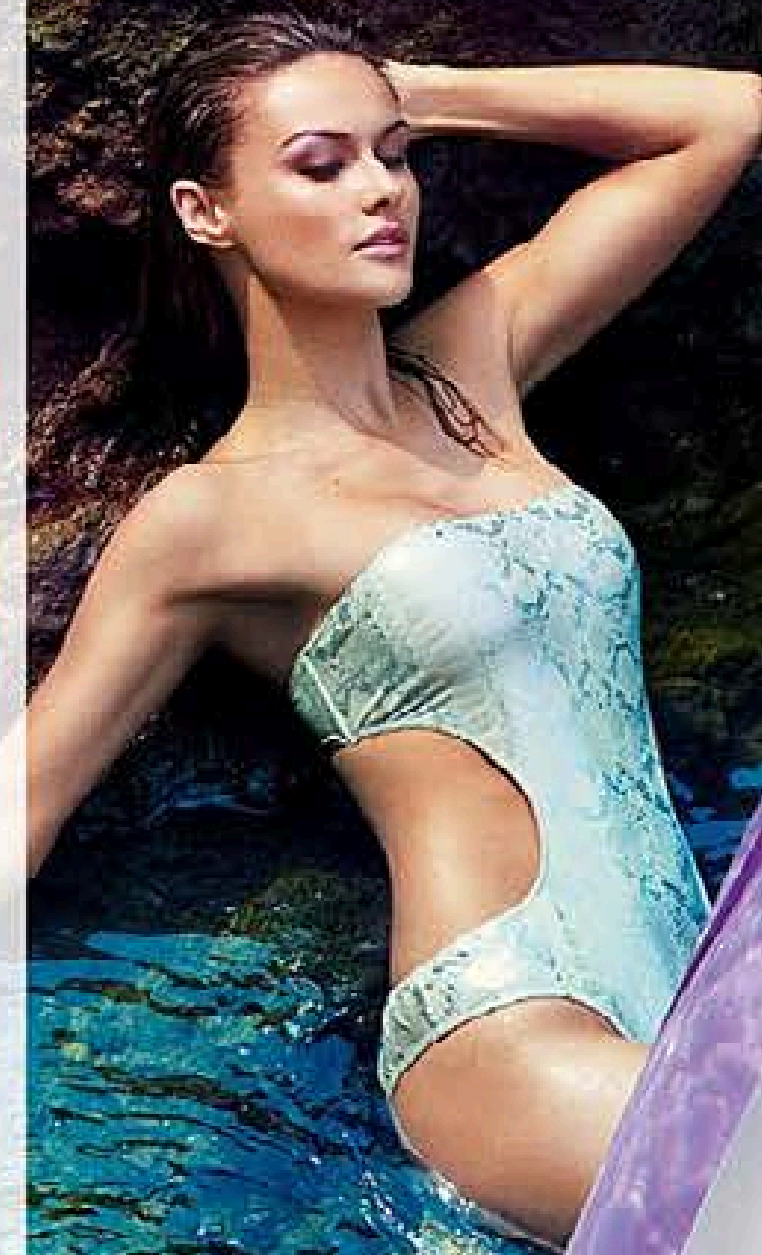

750 ml **XXL**

potrzyj tutaj,
BY POZNAĆ
ZAPACH

5. Żel pod prysznic Blissful

500 ml 2407 5

~~17,00~~

9⁹⁹

19,98/1L

6. Żel pod prysznic Blissful

750 ml 3581 6

~~22,00~~

13⁹⁹

18,65/1L

ceny od
7⁹⁹
do 40% taniej

AVON Pełnacja Ciała

ENERGETYZUJĄCA kapiel pachnąca ARBUZEM

500^{XL}
ml

potrzyj
tutaj,
BY POZNAĆ
ZAPACI!

AVON Pielęgnacja Ciała



1000^{XL}
ml

1. Płyn do kąpieli Biała Lilia
1000 ml 3177 3
~~22,00~~
16⁹⁹
16,99/1L

500^{XL}
ml



Płyny do kąpieli
500 ml

- 2. Biała konwalia 2312 7
- 3. Różowa Magnolia 3636 8
- 4. Bukiet Bzu 1426 6
- 5. Fiołek 1631 1

~~17,00~~
11⁹⁹
23,98/1L

nowość

6. Płyn do kąpieli
Soczysty Arbuź
500 ml 6431 1
Cena regularna: 17,00
19,98/1L

tylko
9⁹⁹
40% taniej

500 ml



Wybierz swoją KOBIECĄ PIEŁĘGNACJĘ

odświeżający

- z ekstraktem kory dębu i odświeżającymi proteinami roślinnymi
- neutralizuje niepożądane zapachy i dezodoryzuje
- żelowy, o delikatnym zapachu

zapachowy

- zapewni świeżość przez cały dzień
- z wyciągiem z rumianku i oczaru wirginijskiego
- hipoalergiczny, koi skórę

łagodzący

- z łagodzącym ekstraktem rumianku i witaminą E
- hipoalergiczny
- kremowy, bezzapachowy



1. Żelowy płyn do higieny intymnej

300 ml 1178 3

Cena regularna: 17,00

56,67/1L

26,63/1L

2. Płyn do higieny intymnej

300 ml 4114 5

Cena regularna: 17,00

56,67/1L

26,63/1L

3. Kremowy płyn do higieny intymnej

300 ml 1434 0

Cena regularna: 17,00

56,67/1L

26,63/1L



799

wybrany produkt ze str. 166 przy dowolnym zakupie z katalogu

50% taniej

Produkty wyłączone z oferty:
Tusz i szmirki ze strony 78,
Serum ze strony 11, Naszyjnik
ze strony 25, Serum antycellulitowe
ze strony 5, zestaw ze strony 185,
Zapachy ze strony 26-27, zestaw
sportowy ze str. 9 są wyłączone
z oferty. Produkty z Różnią wstążką
i logo „Stop przemocy” są
wyłączone z oferty.

On Duty

Całodzienna ochrona, na której możesz polegać

- dezodoranty antyperspiracyjne zostały opracowane przy wykorzystaniu technologii Dry Pore, która zapewnia zaawansowaną ochronę świeżości do 24 godzin
- pozwalają skórze oddychać
- łagodne, mogą być stosowane po depilacji
- nie zawierają alkoholu
- testowane dermatologicznie

dla Niego

dla Niej



Dezodorant antyperspiracyjny
w kulce 50 ml

DLA NIEGO

- | | |
|------------------|--------|
| 1. Extreme Fresh | 1651 9 |
| 2. Active | 1321 9 |

DLA NIEJ

- | | |
|--------------|--------|
| 3. Pure Blue | 1318 5 |
| 41,00 | |
| 139,80/1L | |



AVON Wielogonajnia

senses

Wybierz
SWÓJ ŻEL POD PRYSZNIC



Żele pod prysznic 250 ml

1. Amore	3818 2
2. Garden of Eden	3150 0
3. Seventh Heaven	4255 6
4. Reflection	3296 1
5. Lagoon	0299 8
6. Xtreme	2696 3

12,00

31,96/1L

MEGA
OFERTA
MIESZAJ
I ŁĄCZ



naturals
w harmonii z naturą

Wybierz SWOJĄ PIELEGNACJĘ WŁOSÓW

odżywia i wzmacnia

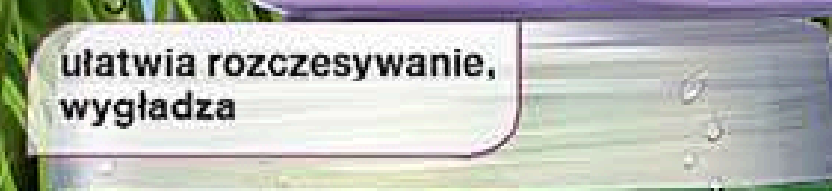

1. Maseczka do włosów
Woskownica czerwona i
Jogurt
125 ml 3734 1
13,00
63,92/1L

2. Maseczka do włosów
Owoc Acai i Olejek Shea
125 ml 3699 6
13,00
63,92/1L

nawilża i wzmacnia

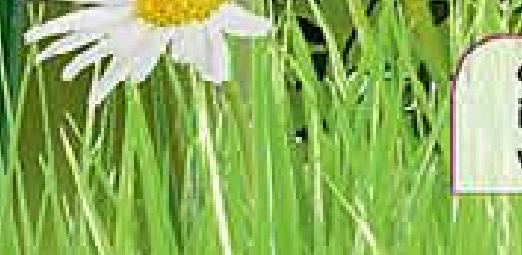

3. Pielęgnacyjno-naprawcza
maseczka do włosów normalnych
i zniszczonych Rumianek i Aloes
125 ml 3180 7
13,00
63,92/1L

4. Szampon pielęgnacyjno-
naprawczy do włosów normalnych
i zniszczonych Rumianek i Aloes
250 ml 3204 5
10,00
31,96/1L

wzmacnia włosy
i pobudza ich wzrost



odżywia
i wzmacnia cebulki
włosów

6. Rewitalizujący szampon z odżywką
2 w 1 do włosów pozbawionych blasku
Czerwona Konieczyna
i Czarna Porzeczka
250 ml 2409 1
10,00
31,96/1L

6. Szampon odżywczy do włosów
słabych i łamliwych Pokrzywa
i Łopian
250 ml 1294 8
10,00
31,96/1L

odżywia i dodaje
objętości



7. Odżywka dodająca
objętości włosom
cienkim i delikatnym
Malina i Hibiskus
250 ml 0432 5
10,00
31,96/1L

7. Odżywka dodająca
objętości włosom
cienkim i delikatnym
Malina i Hibiskus
250 ml 0432 5
10,00
31,96/1L

8. Szampon dodający objętości
włosom cienkim i delikatnym
Malina i Hibiskus
250 ml 0430 9
10,00
31,96/1L

dodaje objętości cienkim,
wiotkim włosom



8. Szampon dodający objętości
włosom cienkim i delikatnym
Malina i Hibiskus
250 ml 0430 9
10,00
31,96/1L

MEGA OFERTA MIESZAJ I ŁĄCZ

kup
1 za 7,99
3 za 18,99

Oferta dotyczy stron 170-173.

foot
works

Wybierz SWOJĄ PIELEGNACJĘ STÓP

MEGA OFERTA MIESZAJ I ŁĄCZ



głębokie nawilżanie

odświeżający peeling

regeneracja
i wygładzanie

intensywne
wygładzanie

redukcja zgrubień

tarka nadaje skórze
niezwykłą gładkość

ulga dla obolałych
stóp

1. Nawilżający balsam do stóp z algami
75 ml 2356 4
15,00
159,87/1L

2. Tarka do stóp
Wymiary: 9,6 x 4,8 x 3,7 cm
3598 0
16,00

3. Energizujący scrub do stóp z solą morską
75 ml 2341 6
15,00
159,87/1L

4. Dwufazowa kąpiel do stóp
100 ml 0269 1
15,00
119,90/1L

5. Intensywnie pielęgnująca maska do stóp 3 w 1
75 ml 2316 8
14,00
159,87/1L

6. Zmiękcżający krem do pięt
75 ml 2418 2
14,00
159,87/1L

7. Krem intensywnie zmiękcżający skórę stóp
75 ml 0215 4
18,00
159,87/1L

kup

1 za 1799

3 za 1899

Oferta dotyczy stron 174-175.

1

wygląd
i zmiękcz



z pumeksem i olejkiem laurowym

1. Złuszczający
peeling do stóp
75 ml 2570 0
~~14,00~~
6,99
93,20/1L

2

nawilżaj
i regeneruj



2 zmiękczojąca lawenda

nawilżające
masło shea

2. Intensywnie
pielęgnujący krem
do masażu stóp
na noc
150 ml 2291 3
~~17,00~~
9,99
66,60/1L

3. Lekki krem do stóp
i nóg z masłem
shea
150 ml 2455 4
~~18,00~~
9,99
66,60/1L

3

nadaj paznokciom
ładny wygląd



4

ostrza obrócone o 45°

5

4. Cążki do skórek
Stal nierdzewna 9,5 cm
0554 6
~~20,00~~
9,99

5. Obcinacz
do paznokci
Długość: 10 cm
Szerokość ostrza: 1 cm.
2200 4
~~10,00~~
3,99

4

nałoż lakier



Inspired Iris
0656 9

6

12 dni supertrwałego koloru*

6. Lakier do paznokci
12 ml
~~25,00~~
13,99
1165,83/1L

nowy odcień



Garden
Green
6312 3



Blue
Water Lilies
0096 8



Painted
Peony
0844 1



Sweet Pea
Dream
6301 6

*na podstawie 10-dniowego badania ocen konsumentekich # 11-515 z udziałem 97 osób

twój SZYBKI SPOSÓB na idealny pedikiur



AVON Studio Makijażu

do 60% taniej
ceny od **3,99**

1
nadaj kształt
i połysk



sprytny pilnik 3 w 1

1. Okrągły pilnik z polerką
1. opiluj
2. wygładź
3. nadaj połysk
1901 8
18,00

2
wzmocnij



moc diamentów

2. Wzmacniająca odżywka do paznokci
12 ml 2941 3
25,00
1082,50/1L



formuła z minerałami



siła i blask perły

3. Mineralny utwardzacz do paznokci
12 ml 4117 8
25,00
1082,50/1L

4. Perłowa kuracja do paznokci
10 ml 3215 1
25,00
1299,00/1L

3
chroni przed łamliwością



odbudowująca keratyna

5. Bezbarwny lakier do paznokci łamliwych i rozdwijających się
12 ml 3072 6
25,00
1082,50/1L



kompleksowa pielęgnacja skórek

6. Krem do pielęgnacji skórek
15 ml 2728 4
25,00
866,00/1L

4
zakończ żelową odżywką



wzmacniająca żelowa formuła

7. Żelowa odżywka wzmacniająco-utwardzająca
12 ml 4811 6
25,00
1082,50/1L



Wysusza lakier w 60 sekund!

8. Spray przyspieszający wysychanie lakieru do paznokci
50 ml 4753 0
25,00
259,80/1L

twój
SZYBKI SPOSÓB
na idealny manikiur



do 45% taniej

każdy **12⁹⁹**

Gotowe? Do startu! **SUCHE!**



nowość

Szybkoschnący lakier
do paznokci
12 ml
Cena regularna: 25,00
1082,50/1L

Z DODATKIEM
PYŁU ZE SKAŁY
WULKANICZNEJ
UTWARDZA
PAZNOKCIE I DAJE
KOLOR O WYSOKIM
POŁYSKU

schnie
od ręki
30
sekund

Paznokcie: Szybkoschnący lakier
do paznokci Vamp It (6411 3),
Sprightly Mint (6429 5)

1 za 12⁹⁹

2 za 19^{98*}

*oferta dotyczy str. 180-182



PREZENT!
ULOTKA
Z PROBKĄ
nowego zapachu
Avon Only Imagine...
z katalogu 6 przy zakupie
dowolnego produktu
ze str. 180-182





**Wiosenne SPA
RODEM
Z HIMALAJÓW**



każdy
9,99
do 55% taniej

1. Rewitalizujący balsam do ciała Himalajske Jagody Goji
150 ml 3042 9
23,00
66,60/1L

2. Rewitalizujący żel do mycia ciała Himalajske Jagody Goji
150 ml 3973 5
20,00
66,60/1L

**Kierunek AVON sun+
MAJÓWKA**



1 szybko wysycha, łatwo się wchłania

wzmacnia naturalną opaleniznę

WZMACNIANIE OPALENIZNY

poprawia kolorystykę skóry

SAMOOPALACZ

1. Nawilżający samoopalacz o tropikalnym zapachu do skóry twarzy i ciała o jasnej karnacji

150 ml 0102 4
24,00
66,60/1L

2. Balsam z beta-karotenem przyspieszający i wzmacniający opaleniznę

200 ml 4750 6
24,00
64,95/1L

3. Olejek w sprayu wzmacniający opaleniznę

150 ml 0171 9
24,00
66,60/1L

każdy
12,99
45% taniej

**DEMAKIJAZ?
To proste!**



kremowa formuła delikatnie zmywa makijaż i odżywia skórę

1. Preparat do demakijażu oczu z odżywką
150 ml 2453 9
18,00
59,93/1L

2. Preparat do demakijażu
50 ml 2908 2
18,00
179,80/1L

dwufazowa formuła doskonale zmywa wodoodporny makijaż

każdy
8,99
50% taniej

SUPEROFERTA!

1. Superwydłużający tusz do rzęs

7 ml
Black
4585 6

36,00

5142,85/1L

2. Lśniący błyszczak do ust

6 ml

26,00

4333,33/1L

Wartość zestawu: 62,00

* numer zestawu
tusz + błyszczak

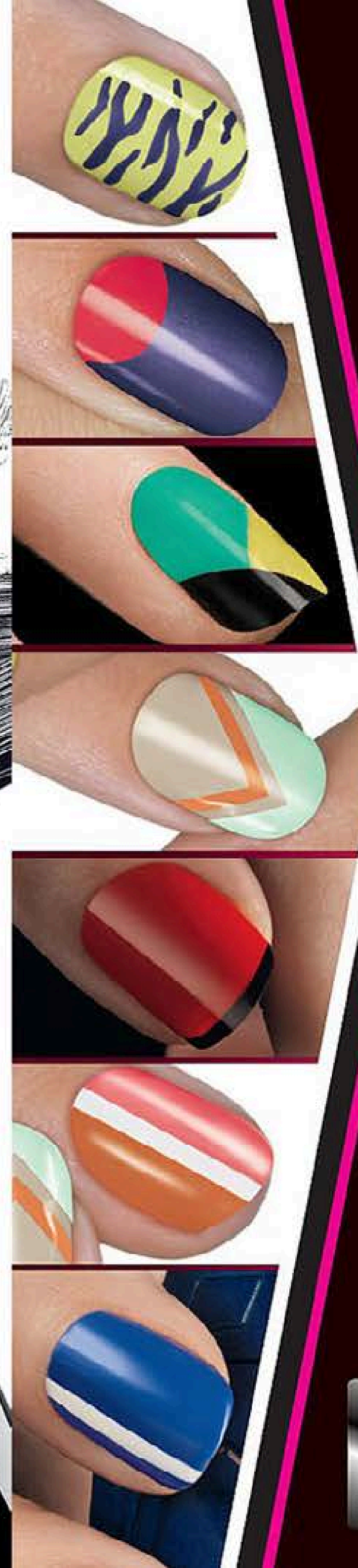

Pędzelek do zdobienia paznokci
4315 8
17,00



METALOWA KULECZKA DO ROBIENIA KROPEK

PĘDZELEK DO RYSOWANIA KRESEK

PĘDZELEK DO ZDOBIENIA PAZNOKCI

tylko

5,99

przy zakupie 2 produktów ze str. 180-182



65% taniej



Iced Pink
3997 4
5146 6*

Pink Watermelon
4028 7
5098 9*

Tickled Pink
4030 3
5161 5*

Slicked Red
3545 1
5065 8*

ZESTAW
TUSZ DO RZĘS
+ BŁYSZCZYK DO UST

tylko **15,99**

przy dowolnym zakupie z katalogu

70% taniej

Zapachy ze strony 26-27 oraz zestaw sportowy ze str. 9 jest wyłączone z oferty. Produkty z Różową wstążką i logo „Stop przemocy” są wyłączone z oferty. Produkty wyłączone z oferty.

NOWY LAKIER **SPEED DRY+** W **25** ODCIENIACH



Avon Cosmetics Polska Sp. z o.o.,
ul. Słowicza 32, 02-170 Warszawa
NIP: 526000823, KRS: 0000029712,
Sąd Ryj. dla mat. Warszaw. w Warszawie,
XIII Wydział Gospodarczy KRS, kap. zakł. 5315500 PLN

BEZPŁATNY AVON NON STOP 800 800 888
AVON NON STOP (22) 878 26 00,
Infolinia: 801 353 390
Koszt połączenia 36 gr brutto za każde 3 min.
(dot. tel. stacjonarnych),
koszt wg stawek operatora (dot. tel. kom.)
Katalog w formie elektronicznej dostępny na naszej stronie:
www.avon.pl

	Zbiór zamówienia u Konsultantki do dnia	Dostawa po dniu
I termin		
II termin		
III termin		

Olga Zharikova
Dyrektor Generalny,
Polska i Kraje Nowożytko

© C 05/2013/PL/302
Printed in Poland by
R.R. Donnelley Europe
Sp. z o.o.

100%

GWARANCJA
Jeśli Wy nie jesteście zadowoleni, to my też nie.
Można więc wrócić 2 miesiące po zakupie do Konsultantki zwrócić produkt, który nie spełnił Waszych oczekiwań, a my wymienimy go albo oddamy pieniądze. I wszyscy będą zadowoleni! Gwarancja obejmuje produkty, których subtytuł nie przekracza 25%.

PL 311881